



KYROS

RADIATOR - RADIADOR - RADIATEUR - RADIADOR - HEIZKÖRPER



INSTRUCTIONS MANUAL

MOUNTING, INSTALLATION,
STARTING AND OPERATION



MANUAL DE INSTRUCCIONES

MONTAJE, INSTALACIÓN, PUESTA EN
MARCHA Y FUNCIONAMIENTO

MANUEL D'INSTRUCTIONS

MONTAGE, INSTALLATION, MISE EN
MARCHE ET FONCTIONNEMENT

MANUAL DE INSTRUÇÕES

MONTAGEM, INSTALAÇÃO, LIGAÇÃO
E FUNCIONAMENTO

BEDIENUNGSANLEITUNG

MONTAGE, ANBRINGUNG, INBETRIEBNAHME
UND FUNKTIONSWEISE



INFRARED CONTROL

ENGLISH 3

Thank you very much for choosing the low consumption KYROS digital electric radiators with an exclusive electronic time and temperature programmer, made with maximum quality components especially for you. The low consumption KYROS digital electric radiators have passed the strictest quality controls to satisfy the most rigorous safety and energy efficiency requirements. Thanks to the FUZZY LOGIC ENERGY CONTROL, exclusive to the ROINTE SYSTEM, the low consumption KYROS digital electric radiators achieve the maximum energy saving.

Before using the low consumption KYROS digital electric radiators, we recommend that you read this instruction manual in order to ensure correct operation.

ESPAÑOL 15

Muchas gracias por elegir los radiadores eléctricos digitales de bajo consumo del modelo KYROS, con un exclusivo programador electrónico de temperatura y horario, fabricados con componentes de máxima calidad especialmente para usted. Los radiadores eléctricos digitales de bajo consumo KYROS han superado los más exigentes controles de calidad para cumplir con los más rigurosos requerimientos en seguridad y eficiencia energética. Gracias al FUZZY LOGIC ENERGY CONTROL, exclusivo del Sistema ROINTE, sus radiadores eléctricos digitales de bajo consumo obtienen el máximo ahorro energético.

Antes de comenzar a usar los radiadores eléctricos digitales de bajo consumo KYROS le recomendamos que lea con atención este manual, para poder obtener su correcto funcionamiento con las máximas garantías.

FRANÇAIS 29

Merci d'avoir choisi le radiateur électrique digital de basse consommation du modèle KYROS, avec un exclusif programmeur électronique de température et horaire, fabriqués avec des composants de qualité maximum spécialement pour vous. Le radiateur électrique digital de basse consommation KYROS a passé les contrôles plus exigeants de qualité pour une sécurité et une efficacité énergétique maximale. Grâce à l'FUZZY LOGIC ENERGY CONTROL, Système exclusif ROINTE, son radiateur électrique digital de basse consommation obtient la maximum économie énergétique.

Avant de commencer à utiliser le radiateur électrique digital de basse consommation KYROS nous vous recommandons de lire attentivement ce manuel afin d'assurer un fonctionnement correct et un maximum de garantie.

PORTUGUÊS 43

Agradecemos sua escolha pelos radiadores elétricos digitais de baixo consumo do modelo KYROS. Nossos aparelhos são dotados de um exclusivo programador eletrônico de temperatura e horário, e são fabricados com componentes de máxima qualidade especialmente para você. Os radiadores elétricos digitais de baixo consumo KYROS superaram os mais exigentes controles de qualidade para cumprir com os mais rigorosos requisitos de segurança e eficiência energética. Graças ao FUZZY LOGIC ENERGY CONTROL, exclusivo do Sistema ROINTE, nossos radiadores elétricos digitais de baixo consumo obtêm a máxima economia energética.

Antes de começar a utilizar os radiadores elétricos digitais de baixo consumo KYROS lhe recomendamos que leia com atenção este manual para assegurar seu correto funcionamento com a máxima garantia.

DEUTSCH 57

Vielen Dank, daß Sie sich für die digitalen elektrischen Niedrigverbrauch-Heizkörper unseres Modells KYROS entschieden haben. Es verfügt über eine einzigartige elektronische Temperatur- und Zeitprogrammierung, die mit Bauteilen der besten Qualität speziell für Sie. Die digitalen elektrischen Niedrigverbrauch-Heizkörper KYROS haben die anspruchsvollsten Qualitätskontrollen bestanden, um auch die striktesten Sicherheitsauflagen und Energieeffizienzanforderungen zu erfüllen.

Dank dem nur in ROINTE-Produkten verwendeten FUZZY LOGIC ENERGY CONTROL System, erreichen unsere digitalen elektrischen Niedrigverbrauch-Heizkörper die größtmögliche Energieeinsparung.

Vor dem Gebrauch der digitalen elektrischen Niedrigverbrauch-Heizkörper KYROS empfehlen wir Ihnen, diese Anleitung aufmerksam zu lesen, um ein fehlerfreies Funktionieren in jedem Falle sicherzustellen.



ENGLISH

TABLE OF CONTENTS

1. DESCRIPTION OF THE "KYROS " RADIATOR	4
1.1. Front panel parts	4
1.2. Switching On & Off (stand-by)	5
1.3. Setting the day and time	6
1.4. Blocking the control panel	6
1.5. Temperature selection	6
1.6. Manual/Automatic functions	6
1.7. Menu/Programming function	6
1.8. Open window function	7
1.9. Screen brightness function	7
2. INSTALLATION & MOUNTING	8
2.1. Mounting	8
2.2. Fixing the supports	9
3. MAINTENANCE & CLEANING	10
4. INSTALLATION & SAFETY PRECAUTIONS (EN 60335 STANDARDS)	10
4.1. Installation precautions	10
4.2. Safety precautions	10
5. GUARANTEE	11

1. DESCRIPTION OF THE "KYROS" RADIATOR

1.1. Front panel parts

TFT DISPLAY



CONTROL PANEL





1.1.1. TFT display symbols

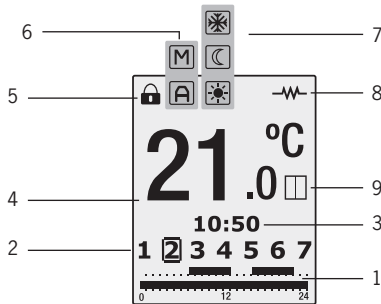

SEGMENT	INDICATION
1	PROGRAMMING
2	DAYS OF THE WEEK
3	TIME OF DAY
4	TEMPERATURE SELECTED
5	LOCKING THE CONTROL PANEL
6	MANUAL/AUTOMATIC FUNCTION
7	COMFORT/ECONOMY/ANTI-FROST MODE
8	RADIATOR ON
9	OPEN WINDOW FUNCTION

1.2. Switching On & Off (stand-by)

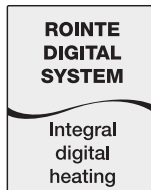

By pressing the key , we can switch the radiator on or off. The following image will appear on the screen when switched on:



The screen will automatically go into sleep mode if no button is pushed for 10 seconds. By pushing the button again the radiator will go into standby mode with the word "Standby" appearing followed by the Rointe logo.





1.3. Setting the day and time

By pressing the button  for 3 seconds, we can access the time and date adjust feature to adjust the time and date of our radiator.

Pressing the button , flashes up the hours, minutes and days of the week according to the number of times it is pressed. With the buttons  and  we can alter the current settings.



To leave the time and date adjust feature, wait 30 seconds or press  after the date select.

1.4. Blocking the control panel

By pressing the keys  and , at the same time for 3 seconds, we block the control panel, the  control panel symbol is activated, and the keys will not respond when pressed. The following symbol will appear on the screen if any button is pushed: 



To unblock, press again the keys  and , at the same time for 3 seconds.

1.5. Temperature selection

By pressing  or  we change the temperature. When the room temperature is lower than the one set, the radiator comes on, the  symbol appearing.



1.6. Manual/Automatic functions

By pressing  we change between the Manual and Automatic functions.

When the Manual function is selected, the symbol  appears on the display. When the Automatic function is selected, the symbol  appears on the display.

1.6.1. Manual function

This enables to choose between the modes of operation COMFORT, ECO and ANTI-FROST, changing the temperature as indicated in Section 1.5.

ICON	MODE	TEMPERATURE RANGE
	COMFORT	20°C – 30°C
	ECO	15°C – 19,5°C
	ANTI-FROST	8°C



1.6.2. Automatic function

This mode activates the programming set on the radiator.













1.7. Menu/Programming function

By repeatedly pressing  we can see the programming that is saved in the radiator for each day. Pressing only once shows day one, twice shows day two and so on.

Pressing  for 3 seconds allows you to program the radiator directly:

1. Select the CONFORT temperature setting (20°C to 30°C), using  and . The symbol  and the temperature will flash.





2. Press  and we can select using  and  the ECO temperature (15°C to 19.5°C). The symbol  and the temperature will flash.
3. After pressing the button  once again, the numbers of the week will start flashing and show as SEL1, SEL2, SEL3.... We can go forwards and backwards using the button  and . Press  to select the day that we wish to program.
4. Pressing , takes us to the hour we wish to program. To change the hours use the  or , buttons. The hours selected will show as (0h, 1h, 2h,...). By pressing the  button, we can select hour by hour the mode required: CONFORT, ECO or OFF.
5. To finish the programming press  or leave it for 30 seconds without pressing any buttons.

1.8. "Open Window" function

This function is activated when the probe detects a reduction of 4° in respect of the set temperature during 30 minutes. On activation the following image will appear on the radiator display for 5 seconds: 

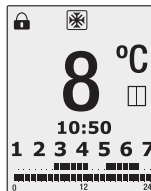
When the "Open window" function is activated, the following screen will appear showing that the anti-frost mode is activated:



This function will be active for 2 hours. If the button  is pushed during this period the radiator will switch off. Pushing the button  again will switch on the radiator without the "Open window" function being switched on.

1.9. Screen brightness function

You can change the brightness of the screen by pushing the button  for 3 seconds when the product is in manual mode. Entering this mode you will see the following screen:

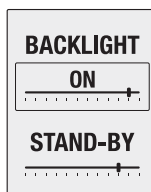

KYROS

In ON mode you can increase or decrease the brightness of the screen by using the \ominus and \oplus buttons.

You can change the "Standby" mode brightness by pushing the button ☰ to move the frame to the "STAND-BY" position. You can then adjust the brightness by pushing the same \ominus and \oplus keys.

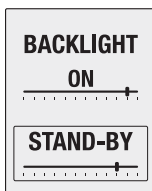

To finish the programming wait for 10 seconds without pressing any buttons.

2. INSTALLATION & MOUNTING

The radiator must never be installed immediately below a power point.

In bathrooms, the radiator must never be installed where the switches and other devices may be within the reach of someone in the shower or bathtub.

2.1. Mounting

The KYROS radiator works by means of natural air convection (Figure 1). In order to achieve optimal functioning and an even distribution of heat, the lower part of the radiator, once mounted on the wall, must be at least 10 to 12 cm from the floor, and 30 cm at the most.

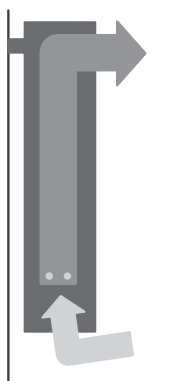

Fig. 1

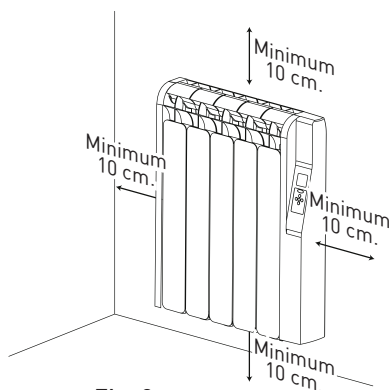

Fig. 2



As for the sides and above, a minimum distance of between 10-12 cm must be left from any wall or brickwork in order for it to function correctly (Figure 2).

2.2. Fixing the supports

Inside the packaging you will find a fixing kit and in the base of the radiator you will find a security support.

- Choose the right part of the wall.
- Place the mounting stencil on the wall, marking the places for the holes.
- Remove the stencil and make the holes in the wall.
- Fix the top supports using the plugs and screws provided, or others suitable for the wall type.
- Check the correct positioning of the lower support.
- Place the radiator in the top supports.
- Screw the lower support to the wall.

Installing template measures depending on the model:

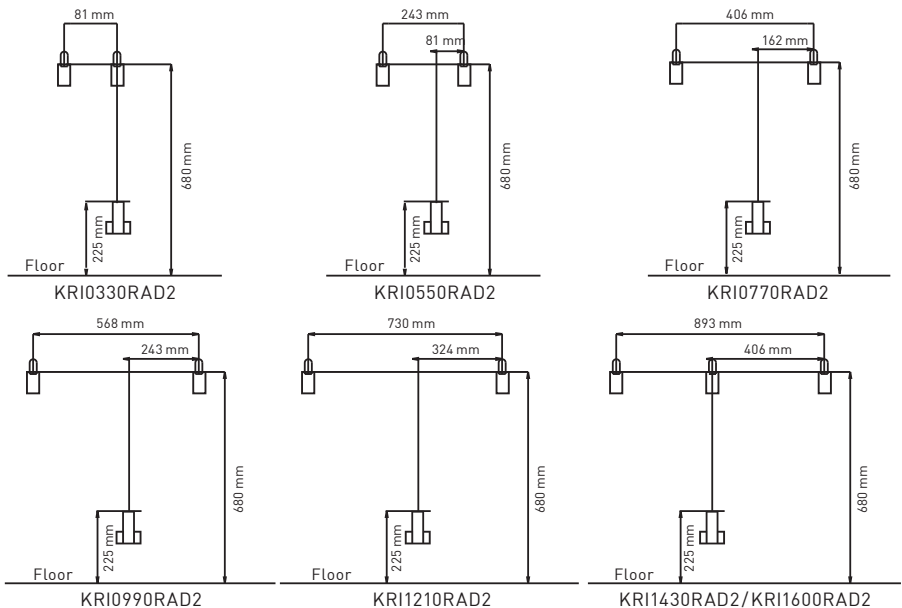

3. MAINTENANCE & CLEANING

The radiator does not require any type of maintenance. We recommend that all parts of the radiator are kept clean (behind, underneath, upper fins etc.). Do not use any abrasive product on the aluminium. Clean it with a damp cloth and a pH neutral soap, and the stencil with a dry cloth.

4. INSTALLATION & SAFETY PRECAUTIONS (EN 60335 STANDARDS)

Before switching on the radiator, please read the "Installation & Safety Precautions" in detail first, to ensure the correct operation of the radiator.

4.1. Installation precautions

The radiator is designed for household or residential use. You are advised to have the radiator installed by an authorized dealer or personnel. Make sure the radiator is properly connected to 220V - 230V, and is earthed.

4.2. Safety precautions

This product is not intended to be used by persons (including children) with reduced physical, sensory, or mental capacities, or have no experience or knowledge of the product, except if they are supervised or instructed in the use of the product by a person who is responsible for his or her safety.

Children must be supervised at all times to ensure that they do not play with the product.

This radiator heater is filled with the exact amount of special oil that does not need any maintenance. Any repairs requiring the opening of the oil tank must only be done by ROINTE or its after-sales service, who should also be notified should an oil leak be noticed.

The regulations on discarding oil when the heater is being disposed of must be observed.

If the power cable is damaged, it must be replaced by the manufacturer, its after-sales service or authorized personnel in order to avoid any damage.

WARNING! In order to avoid overheating, don't cover the heater. Don't insert any kind of object in the air vents. Never use with wet hands. Don't place any containers with water, such as glasses, vases, etc. on the radiator. Don't use insecticides, paints or aerosols on the radiator. Don't sit on the radiator or place anything in front of it.

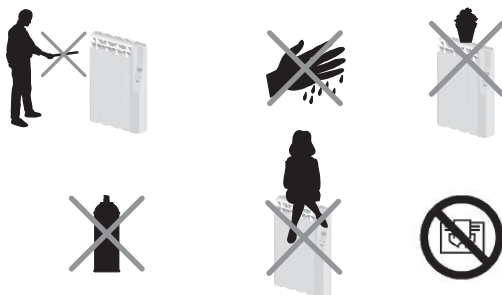



European Directive 2002/96/EC

Under the European Directive 2002/96/EC on waste electrical and electronic equipment (WEEE), the apparatus cannot be disposed in the usual council bins and containers. They must be separated to optimize the recovery and recycling of all of the components and materials and reducing the impact to human health and the environment. The symbol of the container crossed out over a horizontal line marks all of ROINTE's products to remind the consumer of the obligation to separate them on disposal.

The consumer should contact the local authority or original point of sale to learn more about the correct disposal of this product.

5. GUARANTEE

In this section, we hereby describe the guarantee conditions which the buyer acquires on buying a new radiator of Rointe brand. These conditions comply with all the rights construed in the national legislation in force, as well as any additional rights and guarantees which are offered by Rointe brand.

5.1. Any incidence that you might detect in your Rointe radiator, can be seen to by the product seller or quickly by the manufacturer. Rointe provides a contact telephone for any technical support **01432 598 024** or the following email address support@rointe.co.uk, through which we will instruct you on how to solve the incidence. **You will need to state the product reference (located on the label indicating product features), series number, date of purchase and the type of incidence at hand when contacting us so that we may improve the guarantee. In addition, please attach a copy of the product invoice.**



5.2. Rointe guarantees that there are no material defects of design or manufacture at the time of original acquisition and guarantees for a period of 120 days for aluminium and sealing and 24 months for any electronic and electrical components.

5.3. If during the guarantee period, the product does not work correctly under normal use, and any design, material or manufacturing defect is found, ROINTE, will repair or substitute the radiator, as it may see fit, in accordance with the terms and conditions established, as follows:

5.3.1. The guarantee is only applicable if the original guarantee is issued by the seller and when the said guarantee is filled in correctly including product reference, series number (marked on the product's label indicating technical features), purchase date and the seller's stamp.

ROINTE reserves the right to reject the guarantee service when this information has been removed or modified after the original product purchase.

5.3.2. The guarantee only applies to those cases that concern material, design and manufacturing defects, and under no circumstances covers damage to the radiator for the following reasons:

- a) Incorrect use of the product, i.e. used for other purposes that are not construed as its normal use or for not respecting the instructions of use and maintenance given by Rointe, as well as incorrect installation or use of the product that may not comply with the current technical standards of safety.
- b) Any unauthorised repairs carried out by unauthorised technicians or opening of the radiator by unauthorised people.
- c) Any accidents that are deemed outside the control of Rointe, such as lightning, fires, floods, public disorders, etc..

5.3.3. Any repairs or substitutions that are included in this guarantee do not allow any additions or new periods of guarantee.

5.3.4. Any repairs or substitutions covered under this guarantee must be parts that are functionally equivalent. The defective parts or parts removed or replaced shall become the property of Rointe.

5.4. The technical service of Rointe will advise you if you need to buy any parts not covered under the guarantee or out of guarantee.

5.5. This guarantee does not affect the buyer's legal rights stipulated in the current national legislation, neither affects those rights against the distributor or installer that could come forth in compliance with the purchase contract.

5.6. In the absence of a national legal legislation applicable, this guarantee shall prevail and may be construed as the buyer's only protection. Rointe, its offices, distributors and installers may not be held responsible for any accidental damage that emerges due to infringement of any rules implicitly related to this product.

MODEL	NO. OF ELEM.	POWER	TENSION	HEIGHT	WIDTH	DEPTH	INST. DEPTH	WEIGHT
KRI0330RAD2	3	330 W	230V~	580 mm	350 mm	98 mm	120 mm	10 kg
KRI0550RAD2	5	550 W	230V~	580 mm	520 mm	98 mm	120 mm	14 kg
KRI0770RAD2	7	770 W	230V~	580 mm	680 mm	98 mm	120 mm	18 kg
KRI0990RAD2	9	990 W	230V~	580 mm	840 mm	98 mm	120 mm	22 kg
KRI1210RAD2	11	1,210 W	230V~	580 mm	1,010 mm	98 mm	120 mm	26 kg
KRI1430RAD2	13	1,430 W	230V~	580 mm	1,180 mm	98 mm	120 mm	30 kg
KRI1600RAD2	15	1,600 W	230V~	580 mm	1,330 mm	98 mm	120 mm	34 kg



Cut along the dotted line

CERTIFICATE OF GUARANTEE



In the event of detecting any defect in the product within the period of guarantee, you must fill in the following Guarantee Certificate and send it to us stamped together with a copy of the sales invoice via email sat@roointe.com or to the following postal address: INDUSTRIAS ROYAL TERMIC, S.L., C/E, Parcela 43, 30140 Santomera (Murcia, Spain).

For new constructions, it is essential that you attach the Certificate of First Occupation.

CERTIFICATE OF GUARANTEE	
REFERENCE:	N° SERIES:
USER:	
HOME ADDRESS:	
TOWN:	POSTCODE:
PROVINCE:	COUNTRY:
TELEPHONE:	SELLER'S STAMP:
EMAIL:	
	PURCHASE DATE:

NB: This certificate of Guarantee must be filled in fully in order to obtain guarantee rights. The date of purchase and seller's stamp are compulsory. Please, attach a copy of your sales invoices. In addition, for new constructions include the Certificate of First Occupation.



ESPAÑOL

ÍNDICE DE CONTENIDOS

1. DESCRIPCIÓN DEL RADIADOR "KYROS"	16
1.1. Partes del panel frontal	16
1.2. Encendido y apagado (stand-by)	17
1.3. Ajustar día y hora	18
1.4. Bloqueo de teclado	18
1.5. Selección de temperatura	18
1.6. Función Manual/Automático	18
1.7. Función Menú/Programación	18
1.8. Función "Ventanas abiertas"	19
1.9. Función iluminación de pantalla	20
2. COLOCACIÓN Y MONTAJE	21
2.1. Montaje	21
2.2. Colocación de los anclajes	21
3. MANTENIMIENTO Y LIMPIEZA	22
4. PRECAUCIONES DE INSTALACIÓN Y SEGURIDAD (NORMATIVA UNE-EN 60335)	23
4.1. Precauciones de instalación	23
4.2. Precauciones de seguridad	23
5. GARANTÍA	24

KYROS

1. DESCRIPCIÓN DEL RADIADOR "KYROS"

1.1. Partes del panel frontal

DISPLAY TFT

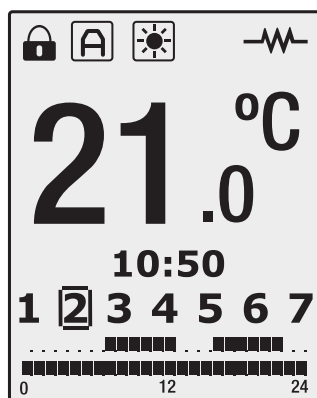

TECLADO





1.1.1. Partes del display TFT

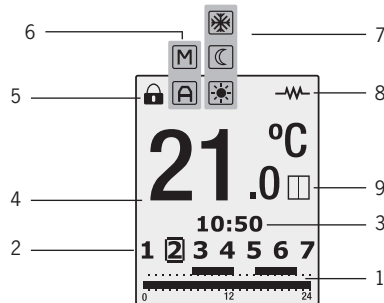

SEGMENTO	INDICACIÓN
1	FRANJA DE PROGRAMACIÓN
2	DÍAS DE LA SEMANA
3	HORA
4	TEMPERATURA
5	BLOQUEO DE TECLADO
6	FUNCIÓN MANUAL/AUTOMÁTICA
7	MODO CONFORT/ECONÓMICO/ANTIHELO
8	RADIADOR EN CONSUMO
9	FUNCIÓN VENTANAS ABIERTAS

1.2. Encendido y apagado (stand-by)

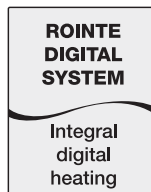

La tecla  apaga o enciende el radiador KYROS. Al encender el radiador aparecerá la siguiente imagen de bienvenida en el display TFT:



Pasados 10 segundos sin pulsar ninguna tecla, la iluminación de la pantalla pasará al modo reposo de forma automática. Si estando encendido se pulsa de nuevo la tecla , el radiador pasará al modo "Stand By", apareciendo la palabra "STAND BY" seguido del logotipo de ROINTE.





1.3. Ajustar día y hora



Pulsando  3 segundos, accedemos al ajuste hora y día desde el propio radiador.

Pulsando , parpadea hora, minutos y día de la semana en función del número de pulsaciones. Con las teclas  y  modificamos los valores.



Para salir del ajuste hora y día, esperar 30 segundos o pulsar  después de elegir día.

1.4. Bloqueo de teclado

Pulsando simultáneamente durante 3 segundos las teclas  y  bloqueamos el teclado encendiéndose el icono de bloqueo de teclado . Al pulsar cualquier tecla aparecerá la siguiente imagen en la pantalla: 

Para desbloquear pulsar de nuevo las teclas  y  durante 3 segundos.

1.5. Selección de temperatura

Pulsando  o  variamos la temperatura.



Cuando la temperatura de la estancia es inferior a la seleccionada, el radiador entra en consumo, apareciendo el símbolo .

1.6. Función Manual/Automático

Pulsando  alternaremos entre la función Manual y Automático. En función Manual aparece en el display el icono  y en función Automático el icono .

1.6.1. Función Manual



Esta función permite intercambiar entre los modos de trabajo Confort, Eco y Antihielo modificando la temperatura como se indicó en el punto 1.5.

ICONO	MODO	RANGO DE TEMPERATURAS
	CONFORT	DE 20°C A 30°C
	ECO	DE 15°C A 19,5°C
	ANTIHELO	8°C





1.6.2. Función Automático

Esta función activa la programación que tenga grabada el radiador.

1.7. Función Menú/Programación

Cuando aparece el icono  (modo automático) en la pantalla, si pulsamos la tecla  durante 3 segundos accedemos a la programación desde el propio radiador:



1. Seleccionar la temperatura CONFORT (20°C a 30°C), mediante las teclas **−** y **+** mientras parpadea el icono  y dicha temperatura.
2. Una pulsación corta sobre **MENU** y podremos seleccionar mediante **−** y **+** la temperatura ECO (15°C a 19,5°C) mientras parpadea el icono  y la temperatura.
3. Pulsando la tecla **MENU** de nuevo, parpadean los números de la semana y aparece SEL1, SEL2, SEL3..., según avancemos o retrocedamos mediante las teclas **−** y **+**. Con la tecla  confirmamos los días a programar.
4. Pulsando la tecla **MENU**, accedemos a la selección de programación horaria. Para avanzar por las horas, pulsamos teclas **−** o **+**, visualizándose la hora seleccionada (0h, 1h, 2h,...). Pulsando la tecla  podemos seleccionar, para cada hora, entre los modos CONFORT, ECO u OFF.
5. Finalizamos la programación pulsando **MENU** o dejando 30 segundos sin pulsar ningún botón.

1.7.1. Visualización de programación

Mediante pulsaciones cortas en la tecla **MENU** podemos visualizar la programación de cada día que tiene grabada el radiador. Una pulsación, visualiza el día uno, y así sucesivamente.

1.8. Función “Ventanas abiertas”



Esta función se activa cuando la temperatura leída por la sonda detecta un descenso de 4°C respecto a la temperatura de consigna en media hora.

Al activarse esta función, aparece durante 5 segundos, la siguiente imagen en el display del radiador:

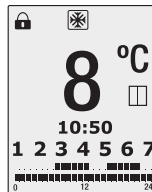

Una vez activado el modo “Ventanas abiertas”, aparecerá la siguiente pantalla indicando que está activo el modo antihielo:







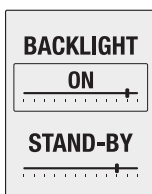

El modo estará activo durante 2 horas. Durante este periodo, si se pulsa la tecla  el radiador se apagará. Volviendo a pulsar , el radiador se encenderá de nuevo sin la función “Ventanas abiertas” activa.

Si durante el periodo de 2 horas no se pulsa ninguna tecla, al finalizar este periodo el radiador volverá de manera automática al estado anterior.

1.9. Función iluminación de pantalla

Se puede modificar la iluminación de la pantalla pulsando la tecla  durante 3 segundos estando el producto en modo manual. Al activar este modo, se visualizará la siguiente pantalla:



Con las teclas  y  podemos disminuir o aumentar la luminosidad de la pantalla del modo ON. Para modificar la luminosidad del modo "Stand by", pulsaremos la tecla  y el cuadro delimitador marcará la opción "STAND-BY", pudiendo modificar la luminosidad con las mismas teclas  y .

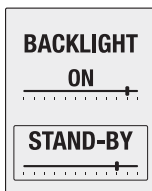

Para salir de esta función esperamos 10 segundos sin pulsar ninguna tecla.



2. COLOCACIÓN Y MONTAJE

El radiador nunca debe ser colocado justo por debajo de una toma de corriente. En las salas de baño, el radiador nunca debe ser instalado de tal forma que los interruptores y otros dispositivos de control puedan ser tocados por una persona que se encuentre en la bañera o ducha.

2.1. Montaje

El radiador KYROS, funciona a través de la convección natural del aire (Figura 1). Para conseguir un perfecto rendimiento y una homogénea distribución del calor, la parte inferior del radiador, una vez instalado en la pared, deberá quedar a una distancia mínima del suelo de 10 a 12 cm, y a un máximo de 30 cm.

Lateral y superiormente, deberá quedar a una distancia mínima de 10 a 12 cm de cualquier pared u obra, para que éste caliente adecuadamente (Figura 2).

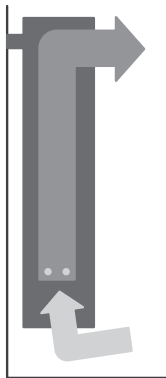

Fig. 1

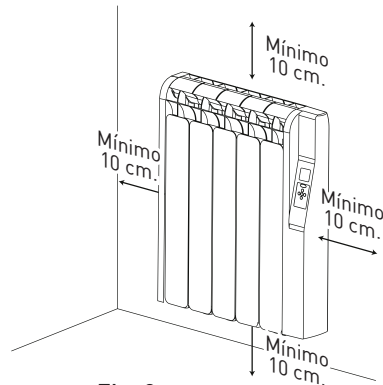

Fig. 2

2.2. Colocación de los anclajes

En la parte interior del embalaje se encuentra un kit de sujeción, y en la parte inferior del radiador encontrará el soporte de seguridad.

- Seleccionar el lugar adecuado de la pared.
- Colocar la plantilla de montaje en la pared, haciendo pequeñas marcas en los lugares donde van situados los agujeros.

- Retirar la plantilla de montaje y realizar los agujeros en la pared.
- Colocar los soportes superiores en la pared mediante los tacos y los tornillos.
- Comprobar la correcta posición del soporte inferior.
- Colgar el radiador de los soportes superiores.
- Atornillar el soporte inferior a la pared.

Plantilla de instalación según modelo (distancias en mm):

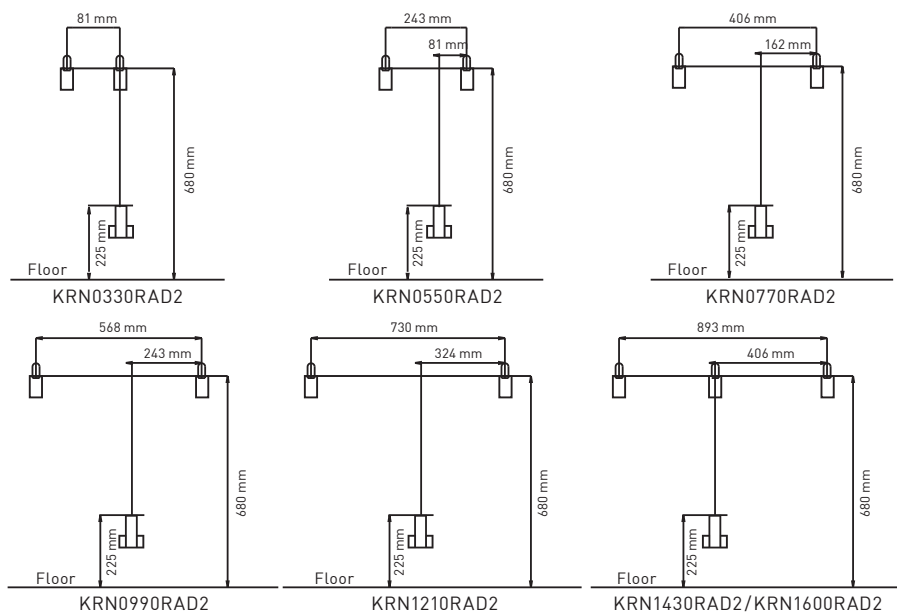

3. MANTENIMIENTO Y LIMPIEZA

El radiador no necesita ningún tipo de mantenimiento.

Recomendamos la limpieza de todo el producto (parte trasera, inferior del radiador, aletas superiores, etc.)

No utilice ningún producto abrasivo en el aluminio, límpielo con un paño húmedo y jabón pH neutro y la pantalla con un paño seco.



4. PRECAUCIONES DE INSTALACIÓN Y SEGURIDAD (NORMATIVA UNE-EN 60335)

Antes de poner en marcha el radiador, lea las "precauciones de instalación y seguridad" detalladamente, para asegurar así el perfecto funcionamiento del radiador.

4.1. Precauciones de instalación

El radiador está diseñado para su uso doméstico o residencial.

Se recomienda que el radiador sea instalado por un distribuidor o por un profesional homologado.

Asegúrese de que el radiador esté conectado correctamente a 220V - 230V, y con toma de tierra.

4.2. Precauciones de seguridad

Este radiador de calefacción se rellena con una cantidad precisa de aceite especial que no necesita mantenimiento.

Las reparaciones que necesitan la apertura del depósito de aceite no deberán efectuarse más que por ROINTE o su servicio posventa.

Las reglamentaciones concernientes a la eliminación del aceite después de que el aparato calefactor sea desechado deben ser respetadas.

Si el cable de alimentación está dañado, debe ser reemplazado por el fabricante, su servicio posventa o personal cualificado para evitar daños.

Este aparato no está destinado para ser utilizado por personas (incluidos niños) cuyas capacidades físicas, sensoriales o mentales estén reducidas, o carezcan de experiencia o conocimiento, salvo si han tenido supervisión o instrucciones relativas al uso del aparato por una persona responsable de su seguridad.

Los niños deberían ser supervisados para asegurar que no juegan con el aparato.

ADVERTENCIA: Para evitar sobrecalentamientos, no cubrir el aparato de calefacción. No introduzca ningún tipo de objeto dentro de la entrada y salida de aire. No operar con las manos mojadas. No colocar elementos que contengan agua, tales como vasos, floreros, etc., sobre el radiador. No utilice insecticidas, pinturas o aerosoles sobre el radiador. No se sienta en el radiador ni coloque nada delante de él.



Normativa Europea 2002/96/CE

En base a la normativa europea 2002/96/CE de Residuos de Aparatos Eléctricos y Electrónicos (RAEE), dichos aparatos no pueden ser arrojados en los contenedores municipales habituales; tienen que ser recogidos selectivamente para optimizar la recuperación y reciclado de los componentes y materiales que los constituyen, y reducir el impacto en la salud humana y el medio ambiente. El símbolo del cubo de basura tachado sobre barra horizontal se marca sobre todos los productos ROINTE para recordar al consumidor la obligación de separarlos para la recogida selectiva.

El consumidor debe contactar con la autoridad local o con el vendedor para informarse en relación a la correcta eliminación de su aparato.

5. GARANTÍA

En este apartado, se describen las condiciones de garantía que dispone el comprador al haber adquirido un nuevo radiador de la marca Rointe. Estas condiciones reúnen todos los derechos que tiene el comprador de acuerdo con la legislación nacional vigente, así como la garantía y los derechos adicionales que ofrece la marca Rointe.

5.1. Cualquier incidencia que detecte en su radiador Rointe, puede ser atendida por el vendedor del producto o de una forma más ágil **a través del propio fabricante**. Rointe, pone a su disposición un **TELÉFONO DE ASISTENCIA TÉCNICA 902 130 134** o el siguiente correo electrónico sat@rointe.com, donde le indicaremos los pasos a seguir para solucionar dicha incidencia. **Necesitará la referencia de producto (ubicada en la etiqueta de características del producto), número de serie, fecha de compra y la naturaleza del fallo al contactar con nosotros para mejorar la garantía. Además adjuntar una copia de la factura de compra del producto.**



5.2. ROINTE garantiza que este producto no presenta ningún defecto material, de diseño o de fabricación en el momento de su adquisición original y durante un periodo de 120 meses en aluminio y estanqueidad y 24 meses en componentes eléctricos y electrónicos.

5.3. Si durante el periodo de garantía el radiador no funciona correctamente con un uso normal, y sea fallo de diseño, de los materiales o de fabricación, ROINTE, reparará o sustituirá el radiador, según estime oportuno, según términos y condiciones establecidos a continuación:

5.3.1. La garantía sólo se facilita si presenta el certificado de garantía original emitido por el establecimiento vendedor y cuando la citada garantía este correctamente rellena incluyendo referencia de producto, número de serie (reflejado en la etiqueta de características técnicas del producto), fecha de compra y sello del vendedor.

ROINTE se reserva el derecho de rechazar el servicio de garantía cuando esta información



haya sido retirada o rectificada tras la compra original del producto.

5.3.2. La garantía tan solo se aplica a los casos relativos a defectos de material, diseño o defecto de fabricación, en ningún caso cubre daños del radiador por los siguientes motivos:

- a) Uso incorrecto del producto, para otros fines que los normales o por no respetar las instrucciones de uso y mantenimiento dadas por Rointe, así como la instalación o el uso del producto de alguna forma que incumpla los estándares técnicos de seguridad vigentes.
- b) Reparaciones no autorizadas realizadas por personal no autorizado o la apertura del radiador por personas no autorizadas.
- c) Accidentes imprevistos fuera del control de Rointe, como rayos, incendios, inundaciones, desordenes públicos, etc.

5.3.3. Las reparaciones o sustituciones que contemplan esta garantía no permiten la extensión ni nuevo comienzo del período de garantía.

5.3.4. Las reparaciones o reemplazos cubiertos en esta garantía se deben hacer con unidades funcionalmente equivalentes. Las piezas defectuosas o piezas retiradas o reemplazadas pasarán a ser propiedad de ROINTE.

5.4. El servicio técnico de Rointe le podrá asesorar si necesita comprar algún repuesto fuera del periodo de garantía.

5.5. Esta garantía no afecta a los derechos legales del comprador previstos por la legislación nacional vigente, ni los derechos del comprador contra los del distribuidor o instalador que surjan a partir del contrato de compraventa.

5.6. En ausencia de una legislación nacional vigente aplicable, esta garantía será la única protección del comprador. Rointe, sus oficinas y distribuidores e instaladores no se responsabilizarán de ningún tipo de daños, tanto fortuitos como accidentales, derivados de infringir cualquier norma implícita relacionada con este producto.

MODELO	Nº DE ELEM.	POTENCIA	TENSIÓN	ALTURA	ANCHURA	PROF.	PROF.INST.	PESO
KRN0330RAD2	3	330 W	230V~	580 mm	350 mm	98 mm	120 mm	10 kg
KRN0550RAD2	5	550 W	230V~	580 mm	520 mm	98 mm	120 mm	14 kg
KRN0770RAD2	7	770 W	230V~	580 mm	680 mm	98 mm	120 mm	18 kg
KRN0990RAD2	9	990 W	230V~	580 mm	840 mm	98 mm	120 mm	22 kg
KRN1210RAD2	11	1.210 W	230V~	580 mm	1,010 mm	98 mm	120 mm	26 kg
KRN1430RAD2	13	1.430 W	230V~	580 mm	1,180 mm	98 mm	120 mm	30 kg
KRN1600RAD2	15	1.600 W	230V~	580 mm	1,330 mm	98 mm	120 mm	34 kg



Cortar por la línea de puntos

CERTIFICADO DE GARANTÍA



En el supuesto de defecto en el producto dentro del periodo de garantía, para hacer efectiva ésta, solicitamos rellene el certificado de garantía siguiente y nos lo remita sellado junto con copia de la factura de compra por correo electrónico a sat@roointe.com o a la siguiente dirección postal: INDUSTRIAS ROYAL TERMIC, S.L., C/E, Parcela 43, 30140 Santomera (Murcia).

Para obras de nueva construcción, será imprescindible para cubrir esta garantía la cédula de habitabilidad de la vivienda.

CERTIFICADO DE GARANTÍA	
REFERENCIA:	Nº SERIE:
USUARIO:	
DOMICILIO:	
POBLACIÓN:	C.P.
PROVINCIA:	PAÍS:
TELÉFONO:	SELLO DEL ESTABLECIMIENTO VENDEDOR:
CORREO ELECTRÓNICO:	
	FECHA DE COMPRA:

NOTA: Este certificado de garantía debe estar totalmente cumplimentado para tener derecho a la garantía, no debe faltar la fecha de compra ni el sello del establecimiento vendedor. Adjuntar copia de la factura de compra o copia de la cédula de habitabilidad para obra nueva.



FRANÇAIS

INDEX

1. DESCRIPTION DU RADIATEUR "KYROS"	30
1.1. Parties du tableau frontal.....	30
1.2. Marche-Arrêt (stand-by).....	31
1.3. Réglage jour et heure	32
1.4. Verrouillage du clavier	32
1.5. Sélection de température.....	32
1.6. Fonction Manuelle / Automatique.....	32
1.7. Fonction Menu / Programmation	32
1.8. Fonction «Fenêtres ouvertes».....	33
1.9. Fonction de luminosité de l'écran.....	34
2. FIXATION ET MONTAGE.....	35
2.1. Montage	35
2.2. Emplacement des points d'ancrage	35
3. ENTRETIEN ET NETTOYAGE	36
4. PRÉCAUTIONS D'INSTALLATION ET DE SÉCURITÉ	37
4.1. Précautions d'installation	37
4.2. Précautions de sécurité	37
5. GARANTIE ET SERVICE APRÈS-VENTE	38

KYROS

1. DESCRIPTION DU RADIATEUR "KYROS"

1.1. Parties du tableau frontal

ÉCRAN TFT

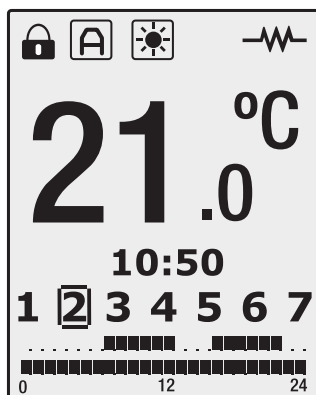

CLAVIER





1.1.1. Parties de l'écran TFT

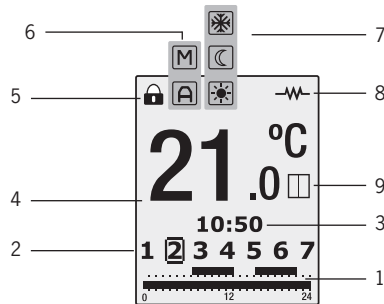

SEGMENT	INDICATION
1	TRANCHE DE PROGRAMMATION
2	JOURS DE LA SEMAINE
3	HEURE
4	TEMPÉRATURE
5	VERROUILLAGE DU CLAVIER
6	FONCTION MANUELLE / AUTOMATIQUE
7	MODE CONFORT/ECO/ANTIGEL
8	RADIATEUR EN CONSOMMATION
9	FONCTION FENÊTRES OUVERTES

1.2. Marche-Arrêt (stand-by)

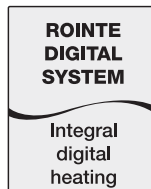

La touche  met en marche ou arrête le radiateur KYROS. Après avoir allumé le radiateur l'image suivante de bienvenue apparaîtra sur l'écran TFT:



Après 10 secondes sans appuyer sur aucune touche, la luminosité de l'écran passera automatiquement en mode repos. Si, en étant allumé, vous appuyez à nouveau sur la touche  le radiateur passera en mode "Stand By", et le mot "STAND BY" apparaîtra suivi du logo de ROINTE.





1.3. Réglage jour et heure

En appuyant sur  durant 3 secondes, vous accédez au réglage du jour et de l'heure du radiateur.

La touche  permet d'accéder au réglage de l'heure, des minutes et des jours de la semaine. En appuyant consécutivement sur cette touche, vous passerez de l'heure aux minutes, puis des minutes aux jours de la semaine. Les touches  et  permettent de modifier les valeurs.



Pour sortir de ce réglage, attendre 30 secondes ou appuyer sur  après avoir choisi le jour.

1.4. Verrouillage du clavier

Appuyez simultanément durant 3 secondes sur les touches  et  pour verrouiller le clavier. L'icône  de verrouillage du clavier s'allumera. En appuyant sur n'importe quelle touche, l'image suivante apparaîtra sur l'écran: 



Pour déverrouiller, appuyez de nouveau les touches  et  durant 3 secondes.

1.5. Sélection de la température

En appuyant sur  et  la température varie. Quand la température du séjour est inférieure à la température sélectionnée, le radiateur entre en mode consommation, et l'icône  apparaît.



1.6. Fonction Manuelle / Automatique

La touche  permet d'alterner entre la fonction Manuelle et Automatique.

En fonction Manuelle apparaît sur l'écran l'icône . En fonction Automatique, c'est l'icône  qui apparaît.

1.6.1. Fonction Manuelle

Cette fonction permet de changer entre les modes: CONFORT, ECO et ANTIGEL en modifiant la température comme indiqué dans le point 1.5.



ICÔNE	MODE	TRANCHE DE TEMPÉRATURE
	CONFORT	De 20°C à 30°C
	ECO	De 15°C à 19,5°C
	ANTIGEL	8°C

1.6.2. Fonction Automatique

















Cette fonction active la programmation qui a été enregistrée dans le radiateur.

1.7. Fonction Menu/Programmation

1.7.1. Programmation

Quand l'icône  (mode automatique) apparaît sur l'écran, appuyez sur la touche  durant 3 secondes pour accéder à la programmation depuis le radiateur :



1. Sélectionnez la température CONFORT (entre 20°C et 30°C), grâce aux touches  et , pendant que clignote l'icône  et la température.
2. En appuyant rapidement sur  vous pourrez sélectionner, grâce aux touches  et  la température ÉCO (entre 15°C et 19,5°C) pendant que l'icône  et la température clignote.
3. En appuyant de nouveau sur la touche  les numéros correspondants aux jours de la semaine clignotent et SEL1, SEL2, SEL3, etc. apparaissent. Les touches  et  permettent d'avancer et de reculer. La touche  permet de confirmer les jours à programmer.
4. En appuyant sur la touche , vous accédez à la sélection de programmation horaire. Pour avancer les heures, appuyez sur les touches  et  et vous visualiserez l'heure sélectionnée (0h, 1h, 2h, ...). En appuyant sur la touche  vous pouvez choisir, pour chaque heure, entre les modes CONFORT, ECO ou OFF.
5. Finissez la programmation en appuyant sur  ou en laissant passer 30 secondes sans appuyer sur aucune touche.

1.7.2. Visualisation de programmation

En appuyant rapidement sur la touche  vous pouvez visualiser la programmation ayant été enregistrée pour chaque jour dans le radiateur. Appuyez une première fois pour visualiser le premier jour, une deuxième fois pour le deuxième jour et ainsi de suite.



1.8. Fonction "Fenêtres ouvertes"

Cette fonction s'active quand la température lue par la sonde détecte une baisse de 4°C en une demi-heure par rapport à la température de consigne.

Quand cette fonction est activée, il apparaît durant 5 secondes l'image suivante sur l'écran du radiateur: 

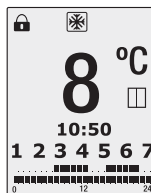
Une fois le mode "Fenêtres ouvertes" activé, l'écran suivant apparaîtra en indiquant que le mode antigel est activé:







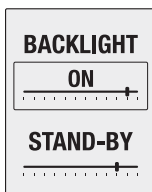

Le mode sera actif durant 2 heures. Durant cette période, si la touche est appuyée  le radiateur s'éteindra. En recommençant à appuyer sur , le radiateur s'allumera à nouveau sans que la fonction "Fenêtres ouvertes" soit activée.

Si durant la période de 2 heures aucune touche n'est appuyée, après avoir fini cette période, le radiateur reviendra d'une manière automatique au mode antérieur.

1.9. Luminosité de l'écran

Il est possible de modifier la luminosité de l'écran en appuyant sur la touche  durant 3 secondes lorsque le produit est en mode manuel. En activant ce mode, vous visualiserez l'écran suivant:



Avec les touches  et  vous pouvez augmenter ou diminuer la luminosité de l'écran du mode ON. Pour modifier la luminosité du mode "Stand by", appuyez sur la touche  et le cadran marquera l'option "STAND-BY", permettant de modifier la luminosité grâce aux mêmes touches  et .

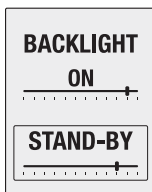

Pour sortir de cette fonction, attendez 10 secondes sans appuyer sur aucune touche.



2. FIXATION ET MONTAGE

Le radiateur ne doit jamais être fixé sur une prise de courant. Dans les salles de bain, le radiateur ne doit jamais être installé de telle façon à ce que les interrupteurs ou dispositifs de contrôle puissent être touchés par une personne se trouvant dans la baignoire ou dans la douche.

2.1. Montage

Le radiateur KYROS, fonctionne au travers de la convection naturelle de l'air (Figure 1). Pour obtenir un rendement parfait et une distribution homogène de la chaleur, la partie inférieure du radiateur une fois installé au mur, devra être à une distance minimum du sol de 10 à 12 cm et à une distance maximum de 30 cm.

Les côtés et la partie supérieure du radiateur devront être à une distance minimum de 10 à 12 cm des murs et/ou des obstacles aux alentours pour un fonctionnement normal (Figure 2).

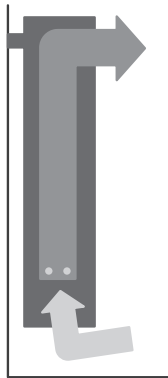

Fig. 1

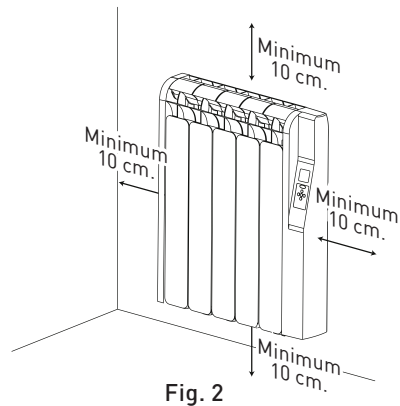

Fig. 2

2.2. Emplacement des points d'ancrage

A l'intérieur de l'emballage se trouve un kit d'emplacement.

- Choisir l'emplacement où fixer le radiateur au mur.
- Positionner le kit d'emplacement contre le mur et marquer les trous à l'aide d'un crayon.
- Retirer le kit d'emplacement et faire les trous au mur.
- Positionner les supports au mur avec les chevilles et les vis.
- Fixer le radiateur aux supports.

Kit d'installation selon le modèle (distances en mm):

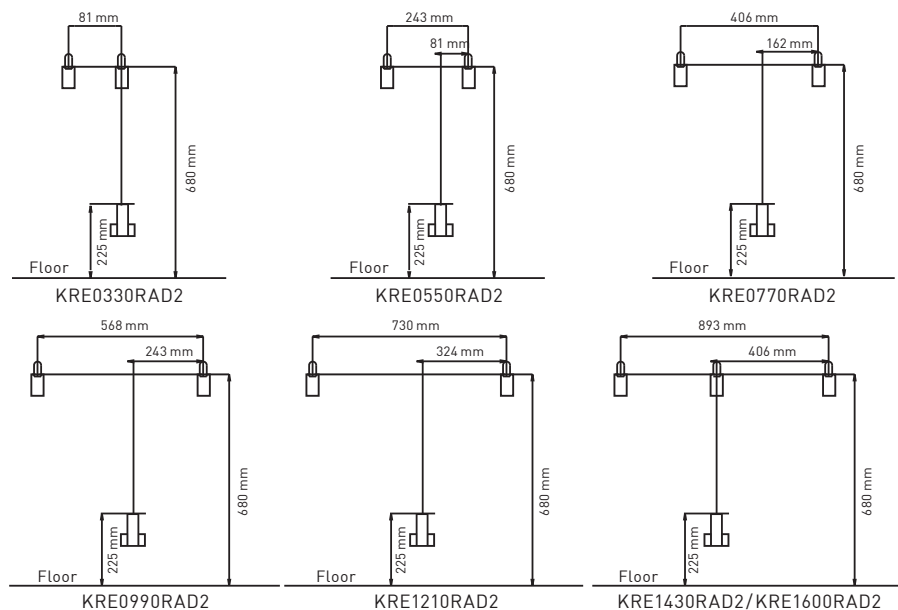

3. ENTRETIEN ET NETTOYAGE

Le radiateur n'a pas besoin d'entretien.

Nous recommandons un nettoyage de tout le produit (partie postérieure, inférieure, supérieure, ailettes du radiateur).

Ne pas utiliser de produits abrasifs pour nettoyer l'aluminium. Nettoyer avec un chiffon propre et humide et un savon à pH neutre. L'écran doit être nettoyé avec un chiffon sec.



4. PRÉCAUTIONS D'INSTALLATION ET SÉCURITÉ (NORME UNE-EN 60335)

Avant de mettre en marche votre radiateur, lire soigneusement les "précautions d'installation et de sécurité" pour assurer un parfait fonctionnement du radiateur.

4.1. Précautions d'installation

Le radiateur est pensé pour une utilisation domestique ou résidentielle.

Nous recommandons que le radiateur soit installé par un distributeur ou par un professionnel homologué.

Assurez-vous que le radiateur soit correctement connecté à 220V - 230V.

4.2. Précautions de sécurité

Ce radiateur est rempli d'une quantité précise de fluide thermique qui ne nécessite pas d'entretien. Toute réparation nécessitant l'ouverture du dépôt de fluide devra être réalisée par ROINTE ou par le service après-vente.

Les réglementations concernant l'élimination des fluides d'un appareil chauffant après utilisation doivent être respectées.

Si le câble d'alimentation est endommagé, il doit être remplacé par le fabricant ou par le service après-vente ou encore par un personnel qualifié.

Cet appareil ne doit pas être utilisé par des personnes dont les capacités physiques, sensorielles et/ou mentales sont réduites (enfants inclus), excepté en cas d'instructions relatives à l'utilisation données par une personne responsable de sa sécurité.

Les enfants doivent être surveillés pour éviter de jouer avec l'appareil.

AVERTISSEMENTS: Pour éviter la surchauffe, ne pas couvrir l'appareil de chauffage. Ne pas introduire d'objet dans l'entrée et sortie d'air. Ne pas manipuler avec les mains mouillées. Ne pas déposer sur le radiateur des éléments contenant de l'eau ou autres liquides (verres, vases, etc). Ne pas utiliser d'insecticide, de peinture, de bombe aérosol sur le radiateur. Ne pas s'asseoir sur le radiateur et ne rien déposer devant.



Norme Européenne 2002/96/CE

Se basant sur la norme européenne 2002/96/CE Déchets d'Équipements Électriques et Électroniques (DEEE), les dits appareils ne peuvent être jetés dans les conteneurs municipaux habituels. Ils doivent être retirés de manière sélective pour permettre la récupération et le recyclage des composants et matériaux qui le constituent et dans le but de réduire leur impact sur la santé et l'environnement.

L'icône de la poubelle barrée se trouve sur tous les produits de la marque ROINTE pour rappeler au consommateur son obligation vis-à-vis du tri sélectif.

Le consommateur devra se mettre en contact avec les services correspondants ou avec le vendeur pour savoir comment se défaire de son appareil électrique.

5. GARANTIE ET SERVICE APRÈS-VENTE

Dans cette partie, on décrit les conditions de la garantie que dispose l'acheteur après avoir acquis un nouveau radiateur de la marque Rointe. Ces conditions, réunissent, tous les droits que l'acheteur en accord a avec la législation nationale en vigueur, ainsi que la garantie et les droits additionnels que la marque Rointe offre

5.1. N'importe quel incident que vous détectez dans votre radiateur Rointe, peut-être été traité par le vendeur du produit ou d'une forme plus agile **à travers du propre fabricant. Rointe, met à sa disposition un TÉLÉPHONE D'ASSISTANCE TECHNIQUE +0034 902 130 134** ou par l'email suivant sat@rointe.com, où nous lui indiquerons les pas à suivre pour résoudre le dit incident. **Vous aurez besoin de la référence du produit (placée sur l'étiquette de caractéristiques du produit), le numéro de série, la date d'achat et la nature de la faute après avoir contacté avec nous pour améliorer la garantie. De plus joindre une copie de la facture d'achat du produit.**



5.2. ROINTE garantie que la fabrication de ce produit est conforme au niveau matériel et design lors de son acquisition ; durant les 120 mois suivant son acquisition concernant l'aluminium et l'étanchéité; et durant 24 mois concernant les composants électriques et électroniques.

5.3. Si durant la période de garantie, le radiateur ne fonctionne pas correctement pour un usage normal ou présente un défaut de design, matériaux ou de fabrication, ROINTE réparera ou remplacera le radiateur, si il le juge opportun, d'après les conditions stipulées ci-dessous:

5.3.1. La garantie agit seulement si le Certificat de Garantie original émit par le distributeur ou par l'installateur est présenté et lorsque la dite garantie stipule le n° de série, le modèle du radiateur (reflété sur l'étiquette de caractéristiques techniques), la date d'achat du produit et le tampon du vendeur.



ROINTE se réserve le droit de refuser le service de garantie lorsque l'information a été enlevée ou rectifiée après acquisition original du produit.

5.3.2. La garantie pourra être appliquée seulement en cas de défauts relatifs au matériel, au design ou à la fabrication; elle ne couvre en aucun cas les défauts du radiateur pour les motifs suivants:

- a) Utilisation incorrecte du produit et/ou utilisation ne respectant pas les instructions de ROINTE concernant l'utilisation et l'entretien du radiateur, comme son installation ou utilisation ne respectant pas les normes techniques de sécurité en vigueur.
- b) Réparations réalisées par des réparateurs non homologués et ouverture du radiateur par des personnes non autorisées.
- c) Accidents imprévus qui échappent au contrôle de ROINTE comme la foudre, incendies, inondations, désordre public, etc.

5.3.3. Les réparations que contemple cette garantie ne permettent pas l'extension ni le nouveau commencement de la période de garantie.

5.3.4. Les réparations ou remplacements que contemple cette garantie seront réalisés avec des unités reconditionnées et fonctionnellement équivalentes. Les pièces ou composants défectueux retirés deviendront propriété de ROINTE.

5.4. Le service technique de Rointe pourra le conseiller si vous avez besoin d'acheter une pièce de rechange outre la période de garantie.

5.5. Cette garantie n'affecte pas les droits légaux de l'acheteur prévus par la législation en vigueur, ni les droits de l'acheteur face à ceux du distributeur ou installateur qui subviennent à compter du contrat d'achat-vente.

5.6. En cas d'absence d'une législation nationale en vigueur applicable, cette garantie sera l'unique protection pour l'acheteur. ROINTE, bureaux, distributeurs, installateurs ne se responsabiliseront d'aucun type de dommages, fortuits ou accidentels, dérivés d'infliger une quelconque norme implicite en relation avec ce produit.

MODÈLE	NO. ÉLEM.	PUISSANCE	TENSION	HAUTEUR	LARGEUR	PROF.	PROF. INST.	POIDS
KRE0330RAD2	3	330 W	230V~	580 mm	350 mm	98 mm	120 mm	10 kg
KRE0550RAD2	5	550 W	230V~	580 mm	520 mm	98 mm	120 mm	14 kg
KRE0770RAD2	7	770 W	230V~	580 mm	680 mm	98 mm	120 mm	18 kg
KRE0990RAD2	9	990 W	230V~	580 mm	840 mm	98 mm	120 mm	22 kg
KRE1210RAD2	11	1,210 W	230V~	580 mm	1,010 mm	98 mm	120 mm	26 kg
KRE1430RAD2	13	1,430 W	230V~	580 mm	1,180 mm	98 mm	120 mm	30 kg
KRE1600RAD2	15	1,600 W	230V~	580 mm	1,330 mm	98 mm	120 mm	34 kg



Couper en suivant la ligne de points

CERTIFICAT DE GARANTIE



Edans la supposition de défaut du produit à l'intérieur de la période de garantie, pour faire effective celle-ci, nous sollicitons que vous remplissiez le certificat de garantie suivante et remettez-le-nous scellé avec copie de la facture d'achat par email à sat@roointe.com ou à l'adresse postale suivante : INDUSTRIAS ROYAL TERMIC, S.L., C/E, Parcelle 43, 30140 Santomera (Murcia).

Pour les ouvrages de nouvelle construction, ce sera indispensable pour couvrir cette garantie le certificat d'occupation du logement.

CERTIFICAT DE GARANTIE	
RÉFÉRENCE:	N° SÉRIE:
UTILISATEUR:	
DOMICILE:	
VILLE:	C.P.:
PROVINCE:	PAYS:
TÉLÉPHONE:	TAMPON DE L'ÉTABLISSEMENT VENDEUR:
COURRIER ÉLECTRONIQUE:	DATE D'ACHAT:

NOTE: Ce certificat de garantie doit être totalement rempli pour avoir le droit de garantie, il ne doit pas manquer la date d'achat et le tampon de l'établissement vendeur. Joindre à une copie de la facture d'achat ou la copie du certificat d'occupation pour une nouvelle construction.



PORTUGUÊS

ÍNDICE DOS CONTEÚDOS

1. DESCRIÇÃO DO RADIADOR "KYROS"	44
1.1. Painél frontal	44
1.2. Ligar e desligar (stand-by)	45
1.3. Ajuste de relógio: hora e dia.....	46
1.4. Bloqueio do teclado	46
1.5. Selecção da temperatura	46
1.6. Função Manual/Automática	46
1.7. Função Menu/Programação.....	46
1.8. Função "Janelas abertas".....	47
1.9. Função Iluminação do ecrã	48
2. COLOCAÇÃO E MONTAGEM	49
2.1. Montagem	49
2.2. Instalação dos suportes	49
3. MANUTENÇÃO E LIMPEZA	50
4. PRECAUÇÕES DE INSTALAÇÃO E SEGURANÇA (NORMAS EN 60335)	50
4.1. Precauções de instalação.....	50
4.2. Precauções de segurança.....	51
5. GARANTIA	52

KYROS

1. DESCRIÇÃO DO RADIADOR "KYROS"

1.1. Painél frontal

ECRÃ TFT

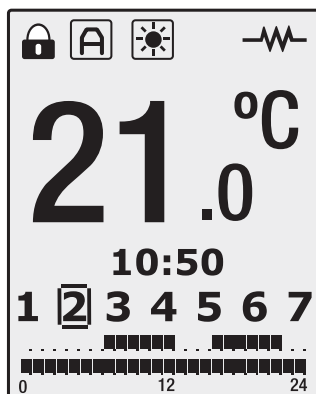

TECLADO





1.1.1. Ecrã TFT

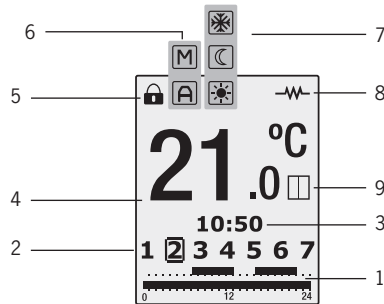

SEGMENT	INDICATION
1	FAIXA DE PROGRAMAÇÃO
2	DIAS DA SEMANA
3	HORA DO DIA
4	TEMPERATURA SELECCIONADA
5	BLOQUEIO DO TECLADO AUTOMÁTICA
6	FUNÇÃO AUTOMÁTICA/MANUAL
7	MODO CONFORTO/ECONÓMICO/ANTIGELO
8	RADIADOR DE CONSUMO
9	FUNÇÃO JANELAS ABERTAS

1.2. Ligar e desligar (stand-by)

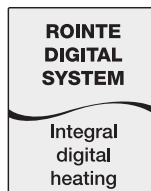

Ao pressionar a tecla  podemos ligar ou desligar o radiador. Ao ligar o radiador aparecerá a imagem de bemvinda no ecrã TFT:



Passados 10 segundos sem pulsar nenhuma tecla, a luz do ecrã passará ao modo descanso de forma automática. Pulsando de novo a tecla  radiador se apagará, aparecendo a palavra “stand by” á continuação o logotipo da ROINTE.





1.3. Ajuste de relógio: hora e dia



Pressionando  durante 3 segundos acedemos ao ajuste de hora e dia desde o próprio radiador.

Pressionando  piscarão hora, minutos e dia da semana, de acordo com o número de toques realizado. Utilize as teclas  e  para modificar os valores.



Para sair do ajuste de hora e dia aguarde 30 segundos ou pressione  depois de seleccionar o dia.

1.4. Bloqueio do teclado

Ao pressionar simultaneamente durante 3 segundos as teclas  e , o teclado é bloqueado, o ícone de bloqueio  do teclado é activado e as teclas não irão responder se forem premidas. Ao pulsar qualquer tecla aparecerá a seguinte imagem: .

Para desbloquear repita o mesmo processo com as teclas  e .

1.5. Selecção da temperatura

Ao pressionar  ou  regulamos a temperatura. Quando a temperatura ambiente é inferior à seleccionada, o radiador volta a ligar, aparecendo o símbolo .



1.6. Função Manual/Automática

Ao pressionar  pode alternar-se entre as funções manual e automática.

Na função manual aparece no visor o ícone  Na função automática aparece no visor o ícone .

1.6.1. Função manual

Esta função permite alternar entre os modos de trabalho CONFORTO, ECONÓMICO e ANTIGELO alterando a temperatura como foi indicado no ponto 1.5.

ÍCONE	MODO	NÍVEL DE TEMPERATURA
	CONFORT	20°C – 30°C
	ÉCO	15°C – 19,5°C
	HORS GEL	8°C

1.6.2. Função automática

















Esta função activa a programação que está memorizada no radiador.

1.7. Função Menu/Programação

Através de toques curtos na tecla  se visualizará a programação de cada dia gravado no radiador. Com um toque se visualizará o dia um, e assim sucessivamente.

Pressionando a tecla  durante 3 segundos acedemos à programação desde o próprio radiador:



1. Selecione a temperatura CONFORT (20°C a 30°C) através das teclas  e  enquanto pisca o logo  e dita temperatura.
2. Com um toque curto sobre  é possível seleccionar a temperatura ECO (15°C a 19.5°C) através das teclas  e  enquanto pisca o logo  e dita temperatura.
3. Pressionando a tecla  novamente piscarão os números da semana e aparecerá SEL1, SEL2, SEL3..., de acordo com o que avançemos ou retrocedamos mediante as teclas  e . Com a tecla  se confirmam os dias a programar.
4. Pressionando a tecla , acedemos à seleção de programação horária. Para avançar as horas pulse as teclas  e , visualizando a hora selecionada (0h, 1h, 2h,...). Pressionando a tecla  é possível seleccionar entre os modos CONFORT, ECO ou OFF para cada hora.
5. Para finalizar a programação pressione  ou aguarde 30 segundos sem pressionar nenhum botão.

1.8. Função “Janelas abertas”

Esta função se activa quando a temperatura registrada pela sonda detecta um descenso de 4 °C de acordo á temperatura de consigna em meia hora.

Ao activarse esta função aparece durante 5 segundos a seguinte imagem no ecrã do radiador: 

Uma vez activado o modo “janelas abertas” aparecerá a seguinte imagen no ecrã indicando que está activado o modo antigelo:

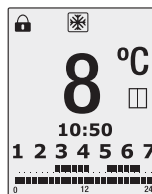

O modo estará activo durante 2horas. Durante este tempo, se pulsa a tecla  o radiador se apagará.





Voltando a pulsar , o radiador se acende de novo mas sem a função “janelas abertas” activada.

Se durante 2 horas não pulsa nenhuma tecla, ao terminar este periodo o radiador voltará demaneira automática ao seu estado anterior.

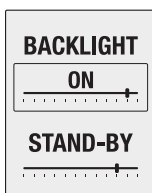
1.9. Função Iluminação do ecrã

É possível modificar a iluminação do ecrã pulsando a tecla  durante 3 segundos. Estando o radiador em modo manual. Ao activar este modo, se verá a seguinte imagem:



Com as teclas  e  aumentar ou diminuir a iluminação do ecrã em ON. Para modificar a iluminação do modo "Stand-by", pulsaremos a tecla  e o quadro delimitador marcará a opção "STAND-BY" podendo assim modificar a iluminação com as mesmas teclas  e .

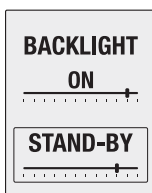

Para finalizar a programação aguarde 30 segundos sem pressionar nenhum botão.



2. COLOCAÇÃO E MONTAGEM

O radiador nunca deve ser colocado justamente debaixo de uma tomada elétrica. Nas casas de banho, o radiador nunca deve ser instalado de tal forma a que os interruptores e outros dispositivos de controlo possam estar ao alcance de uma pessoa que se encontre na banheira ou no duche.

2.1. Montagem

O radiador KYROS funciona através da convecção natural do ar (Figura 1). Para conseguir um melhor rendimento e uma distribuição homogénea do calor, a parte inferior do radiador, uma vez instalado na parede, deverá ficar a uma distância mínima do chão de 10 a 12 cm e num máximo de 30 cm.

As partes laterais e superiores deverão ficar a uma distância mínima de 10 a 12 cm de qualquer parede ou estrutura, para que este aqueça adequadamente (Figura 2).

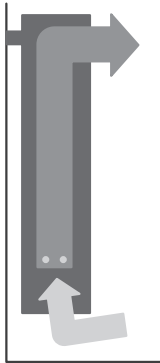

Fig. 1

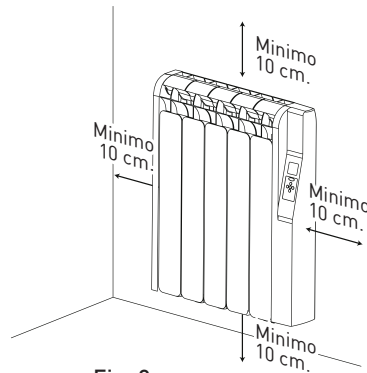

Fig. 2

2.2. Instalação dos suportes

No interior da embalagem encontra-se um kit de instalação. Na parte inferior do radiador encontra-se o suporte de segurança.

- Escolher o local adequado da parede.
- Colocar o molde de montagem na parede, fazendo pequenas marcas nos locais para os orifícios.
- Retirar o molde de montagem e fazer os orifícios na parede.
- Colocar os suportes superiores na parede utilizando as buchas e parafusos.
- Verificar o correcto posicionamento do suporte inferior.
- Posicionar o radiador sobre os suportes superiores.
- Parafuse o suporte inferior na parede.

Modelo de instalação de acordo com o modelo (distâncias em mm):

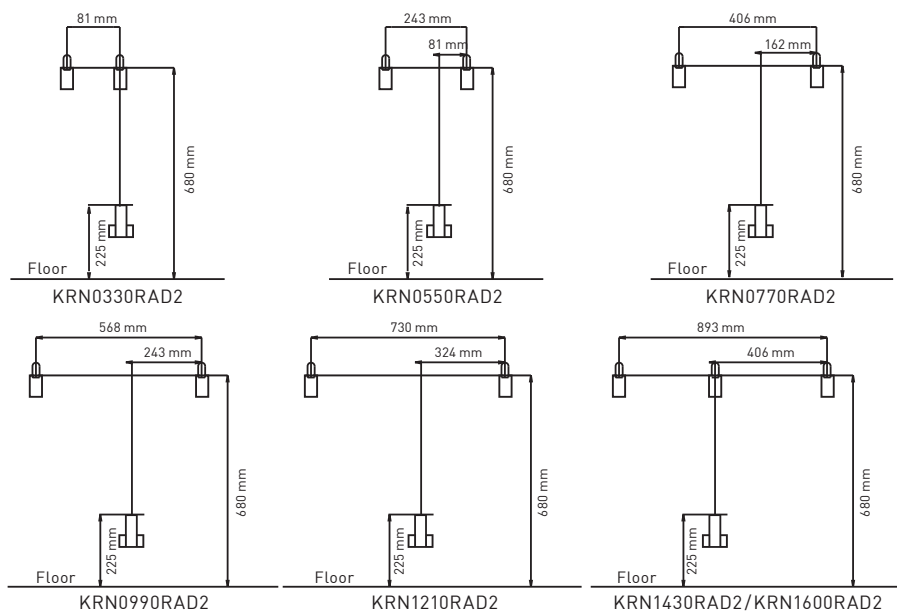

3. MANUTENÇÃO E LIMPEZA

O radiador não necessita de nenhum tipo de manutenção.

Recomendamos a limpeza do produto inteiro (parte traseira, inferior do radiador, asas superiores, etc.)

Não utilize nenhum produto abrasivo no alumínio, limpe-o com um pano húmido e sabão com pH neutro e o visor com um pano seco.

4. PRECAUÇÕES DE INSTALAÇÃO E SEGURANÇA (NORMAS EN 60335)

Antes de colocar em funcionamento o radiador, leia as "precauções de instalação e segurança" detalhadamente, para assegurar assim o bom funcionamento do radiador.



4.1. Precauções de instalação

O radiador foi concebido uso doméstico ou residencial.

Recomenda-se que o radiador seja instalado pelo fabricante ou profissional autorizado.

Assegure-se de que o radiador está ligado correctamente a 220V - 230V e tomada terra.

4.2. Precauções de segurança

Este sistema de aquecimento central é cheio com uma quantidade precisa de óleo especial que não necessita de manutenção. As reparações que necessitam da abertura do depósito de óleo só deverão ser efectuadas pela ROINTE ou pelo seu serviço de pós-venda.

As regulamentações respeitantes à eliminação do óleo após o depósito de aquecimento ser despejado devem ser respeitadas.

Se o cabo de alimentação estiver danificado, deve ser substituído pelo fabricante, serviço pós-venda ou pessoal qualificado para evitar danos.

Este aparelho não está destinado para a utilização de pessoas (incluindo crianças) cujas capacidades físicas, sensoriais ou mentais estejam reduzidas ou careçam de experiência ou conhecimento - salvo que tenham recebido supervisão ou instruções relativas ao uso do aparelho de uma pessoa responsável por sua segurança.

Supervisione que as crianças não brinquem com o aparelho.

CUIDADO: Para evitar sobreaquecimento, não cubra o aparelho de aquecimento. Não introduza nenhum tipo de objecto dentro da entrada e saída do ar. Não mexa no aparelho com as mãos molhadas. Não coloque elementos que contenham água, tais como vasos, jarras, etc., sobre o radiador. Não utilize insecticidas, pinturas ou aerossóis sobre o radiador. Não se sente no radiador nem coloque nada em frente dele.



Directiva Europeia 2002/96/CE

Com base na directiva europeia 2002/96/CE relativa aos Resíduos de Aparelhos Elétricos e Eletrônicos (RAEE), ditos aparelhos não podem ser deixados nos contentores municipais comuns, devendo ser recolhidos seletivamente para otimizar a recuperação e reciclagem dos componentes e materiais que os constituem, reduzindo assim o impacto na saúde humana e no meio ambiente. O símbolo constituído por um contentor de lixo barrado com uma cruz está marcado em todos os produtos ROINTE para recordar ao consumidor a obrigação de separá-los para a coleta seletiva. O consumidor deve entrar em contato com a autoridade local ou com o revendedor para informar-se sobre a correta eliminação de seu aparelho.

5. GARANTIA

Neste item, se descrevem as condições de garantia que dispõe o comprador ao adquirir um novo radiador da marca Rointe. Estas condições reúnem todos os direitos que tem o comprador de acordo com a legislação nacional vigente, assim como, a garantia e os direitos adicionais que oferece a marca Rointe.

5.1. Qualquer incidência que detete no seu radiador Rointe, pode ser atendida pelo vendedor do produto ou de uma forma mais ágil **através do próprio fabricante**. Rointe, põe a sua disposição um **TELEFONE DE ASSISTÊNCIA TÉCNICA +0034 902 130 134** ou o seguinte correio eletrónico sat@rointe.com, onde lhe indicaremos os passos a seguir para solucionar dita incidência. **Necessitará a referência do produto (situada na etiqueta de características), número de série, data de compra e a descrição do problema ao contactar conosco para melhorar a garantia. Ademais anexar uma cópia da fatura de compra do produto.**



5.2. Rointe garante que este produto não apresenta nenhum defeito material de desenho ou de fabricação no momento da sua aquisição original e durante um período de 120 meses em alumínio e estancamento e de 24 meses nos componentes elétricos e eletrônicos.

5.3. Se durante o período de garantia o radiador não funciona corretamente com um uso normal e seja um defeito de desenho, dos materiais ou de fabricação a ROINTE, reparará ou substituirá o radiador, segundo considere oportuno, de acordo com os termos e condições estabelecidos a seguir:

5.3.1. Só se facilita a garantia se apresenta o certificado de garantia original emitido pelo estabelecimento vendedor e quando a citada garantia esteja corretamente preenchida incluindo a referência de produto, número de série (refletido na etiqueta de características técnicas do produto), data de compra e carimbo do vendedor.



ROINTE reserva o direito de recusar o serviço de garantia quando esta informação fora retirada ou retificada depois da compra original do produto.

5.3.2. A garantia só se aplica aos casos relativos a defeitos de material, desenho ou defeito de fabricação, em nenhum caso cobre danos do radiador ocasionados pelos seguintes motivos:

- a) Uso incorreto do produto, para outros fins que os normais ou por não respeitar as instruções de uso e manutenção dadas por Rointe, assim como a instalação ou uso do produto de alguma forma que incumpra com as normas técnicas de segurança vigentes.
- b) Consertos não autorizados realizados por pessoal não autorizado ou a abertura do radiador por pessoas não autorizadas.
- c) Acidentes imprevistos fora do controlo de Rointe, como raios, incêndios, inundações, desordens públicas, etc.

5.3.3. Os consertos ou substituições que contemplam esta garantia, não permitem o alargamento nem um novo começo do período de garantia.

5.3.4. Os consertos ou as substituições cobertas nesta garantia, têm que ser atendidas nas unidades funcionalmente equivalentes. As peças defeituosas ou peças retiradas ou substituídas passarão a ser propriedade de Rointe.

5.4. O serviço técnico de Rointe poderá lhe assessorar se necessita comprar alguma peça de reposição fora do período de garantia.

5.5. Esta garantia não afeta aos direitos legais do comprador previstos pela legislação nacional vigente, nem aos direitos do comprador contra os do distribuidor ou instalador que surjam a partir do contrato de compra e venda.

5.6. Na ausência de uma legislação nacional vigente aplicável, esta garantia será a única proteção do comprador. Rointe, seus escritórios, distribuidores e instaladores não se responsabilizarão de nenhum tipo de danos, tanto fortuitos como acidentais, originados de infringir qualquer norma implícita relacionada com este produto.

MODELO	NO. ELEM.	POTÊNCIA	TENÇÃO	COMPRI.	LARGURA	PROF.	PROF.INST.	PESO
KRN0330RAD2	3	330 W	230V~	580 mm	350 mm	98 mm	120 mm	10 kg
KRN0550RAD2	5	550 W	230V~	580 mm	520 mm	98 mm	120 mm	14 kg
KRN0770RAD2	7	770 W	230V~	580 mm	680 mm	98 mm	120 mm	18 kg
KRN0990RAD2	9	990 W	230V~	580 mm	840 mm	98 mm	120 mm	22 kg
KRN1210RAD2	11	1,210 W	230V~	580 mm	1,010 mm	98 mm	120 mm	26 kg
KRN1430RAD2	13	1,430 W	230V~	580 mm	1,180 mm	98 mm	120 mm	30 kg
KRN1600RAD2	15	1,600 W	230V~	580 mm	1,330 mm	98 mm	120 mm	34 kg



Cortar nas linhas pontilhadas

CERTIFICADO DE GARANTIA



Na hipótese de um defeito no produto dentro do período de garantia, para que esta se torne efetiva, solicitamos que preencha o seguinte o certificado de garantia e nos remeta carimbado junto com a cópia da fatura de compra através de correio eletrónico a sat@rointe.com ou a seguinte direção postal: INDUSTRIAS ROYAL TERMIC, S.L., C/E, Parcela 43, 30140 Santomera (Murcia).

Para obras de nova construção, será imprescindível para cobrir esta garantia a cédula de habitabilidade da vivienda.

CERTIFICADO DE GARANTIA	
REFERÊNCIA:	Nº SÉRIE:
USUÁRIO:	
DOMICILIO:	
BAIRRO:	C.P.
PROVINCIA:	PAÍS:
TELEFONE:	CARIMBO DO ESTABELECIMENTO VENDEDOR:
CORREIO ELECTRÓN:	DATA DE COMPRA:

NOTA: Este certificado de garantia deve estar totalmente preenchido para ter direito a garantia, não deve faltar a data de compra nem o carimbo do estabelecimento vendedor. Anexar cópia da fatura de compra ou cópia da cédula de habitabilidade para obra nova.



DEUTSCH

INHALTSVERZEICHNIS

1. BESCHREIBUNG DES HEIZKÖRPERS "KYROS"	58
1.1. Elemente der Vorderansicht.....	58
1.2. Ein- und ausschalten (stand-by).....	59
1.3. Zeit- und Datumseinstellung	60
1.4. Tastaturblockierung	60
1.5. Temperatúrauswahl	60
1.6. Manueller / automatischer Betrieb	60
1.7. Menüs / Programmierung Funktion	60
1.8. Offene Fenster Funktion	61
1.9. Beleuchtung des Displays Funktion	62
2. AUFSTELLUNG UND MONTAGE.....	63
2.1. Montage	63
2.2. Anbringung der Verankerung	63
3. WARTUNG UND REINIGUNG	64
4. VORSICHTSMASSEGELN ZUR INSTALLATION UND SICHERHEIT (UNE-EN 60335).....	64
4.1. Vorsichtsmaßregeln zur Installation	65
4.2. Vorsichtsmaßregeln zur Sicherheit.....	65
5. GARANTIE	66

1. BESCHREIBUNG DES HEIZKÖRPERS "KYROS"

1.1. Elemente der Vorderansicht

TFT-DISPLAY

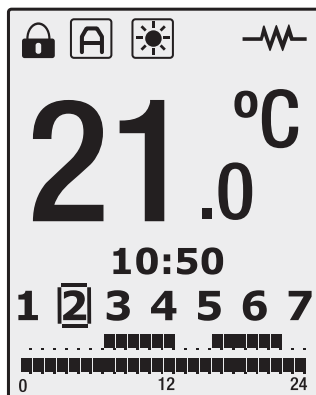

TASTATUR





1.1.1. Elemente der TFT Display

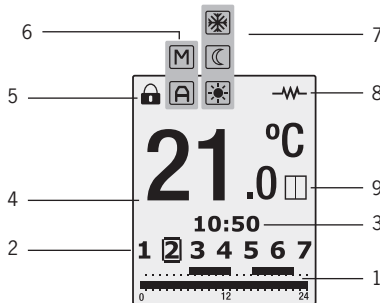

SEGMENT	ANZEIGE
1	PROGRAMMIERTER BEREICH
2	WOCHENTAGE
3	UHRZEIT
4	GEWÄHLTE TEMPERATUR
5	TASTATURBLOCKIERUNG
6	AUTOMATISCHER/MANUELLER BETRIEB
7	KOMFORT/ SPAR/ ENTEISUNGS-MODUS
8	HEIZKÖRER IN BETRIEB
9	OFFENE FENSTER FUNKTION

1.2. Ein- und ausschalten (stand-by)

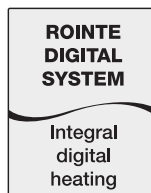

Durch Drücken der Taste (☺) wird der Heizkörper ein- und ausgeschaltet. Wenn der Heizkörper eingeschaltet wird angezeigt das Splash-Image nach TFT Display:



Nach 10 Sekunden ohne drücken einer beliebigen Taste wird die Displaybeleuchtung in den Standby mode automatisch gehen. Drücken der Taste (☺) wieder Kühler geht, erscheint das Wort "STAND BY" vom Logo von ROINTE gefolgt.





1.3. Zeit- und Datumseinstellung

Durch drei-sekündiges Drücken der Taste  greifen Sie am Heizkörper selbst auf die Zeit- und Datumseinstellung zu.

Nach Drücken von , blinkt, je nach Anzahl der Betätigung, entweder die Angabe zu Stunde, Minute oder Wochentag. Mittels der Tasten  und  verändern Sie die entsprechenden Werte.



Um die Zeit- und Datumseinstellung zu verlassen, warten Sie 30 Sekunden oder drücken Sie  nach der Einstellung des Wochentags.

1.4. Tastaturblockierung

Durch drei-sekündiges gemeinsames Drücken der Tasten  und , wird die Tastatur blockiert und das Symbol  der Tastaturblockierung aktiviert. Wenn Sie eine beliebige Taste drücken, erscheint das nächste Bild auf dem Bildschirm: 

Tasten reagieren nun nicht mehr auf Betätigung. Zur Entblockierung wiederholen Sie den gleichen Vorgang.

1.5. Temperatúrauswahl

Durch Drücken von  oder  wird die Temperatur verändert. Wenn die Temperatur des Zimmers unterhalb der gewählten liegt, nimmt der Heizkörper den Betrieb auf und das Symbol  wird angezeigt.



1.6. Manueller / automatischer Betrieb

Durch Drücken von  wechseln Sie zwischen manuellem und automatischem Betrieb.

Bei manuellem Betrieb erscheint in der Anzeige das Symbol . Bei automatischen Betrieb scheint in der Anzeige das Symbol .

1.6.1. Manueller Betrieb

Diese Funktion erlaubt es, zwischen den Betriebsweisen KOMFORT, SPAR und ENTEISUNG zu wechseln. Die Temperatur wird wie unter 1.5. beschrieben modifiziert.

SYMBOL	MODUS	TEMPERATURBEREICH
	KOMFORT	20°C – 30°C
	SPAR	15°C – 19,5°C
	ENTEISUNG	8°C

1.6.2. Automatischer Betrieb

















Diese Funktion aktiviert die im Heizkörper abgespeicherte Programmierung.

1.7. Menüs / Programmierung Funktion

Mittels kurzem Drücken der Taste  können Sie die im Heizkörper für jeden Tag abgespeicherte Programmierung einsehen. Einmaliges Drücken zeigt den ersten Tag an, und so weiter.



Durch drei-sekündiges Drücken der Taste  greifen Sie vom Heizkörper selbst aus auf die Programmierung zu:

1. Wählen Sie den Temperaturbereich KOMFORT (20°C bis 30°C) mittels der Tasten  und  während das Symbol  und die Temperaturanzeige blinken.
2. Nach einmaligem kurzen Drücken von  können Sie mittels  und  den Temperaturbereich SPAR (15°C bis 19.5°C) auswählen, während das Symbol  und die Temperaturanzeige blinken.
3. Wenn Sie die Taste  von neuem drücken, blinkt die Wochenanzeige und es erscheint die Ziffernfolge SEL1, SEL2, SEL3 ..., wobei Sie mittels der Tasten  und  die Auswahl vor und zurück bewegen. Mit der Taste  bestätigen Sie die zu programmierenden Tage.
4. Durch Drücken der Taste , greifen Sie auf die Uhrzeitprogrammierung zu. Um die Stundenangabe einzustellen, drücken Sie die Tasten  und . Die gewählte Uhrzeit wird als 0h, 1h, 2h, usw. dargestellt. Durch Drücken der Taste  können Sie für jede Stunde zwischen den Modi KOMFORT, SPAR und AUS wählen.
5. Beenden Sie die Programmierung, indem Sie  drücken oder während 30 Sekunden keine Taste betätigen.

1.8. Offene Fenster Funktion

diese Funktion aktiviert wird, wenn die Temperatur Lesen von der Sonde erkennt einen Rückgang von 4 °C in Bezug auf die Sollwert-Temperatur in einer halben Stunde.

Um diese Funktion zu aktivieren erscheint für 5 Sekunden, das nächste Bild in der Anzeige des Heizkörpers:



Sobald der "Offenen Fenster" Modus aktiviert, erscheint der folgende Bildschirm anzeigt, dass der Frost-Schutz-Modus aktiv ist:

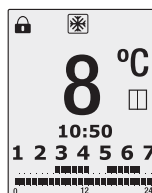

Der Modus wird für 2 Stunden aktiv sein. Während dieser Zeit  gedrückt, wird schaltet die Heizung ab.

Durch erneutes  Drücken, wird das System ohne die aktive "Fenster offen"-Funktion wieder einschalten.



Wenn keine Taste gedrückt wird, innerhalb von 2 Stunden, am Ende dieser Periode der Heizkörper zurück automatisch in seinen vorherigen Zustand.

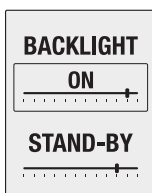

1.9. Beleuchtung des Displays Funktion

kann die Beleuchtung durch Drücken der Taste  für 3 Sekunden während das Produkt im manuellen Modus ändern.

Um diesen Modus zu aktivieren, wird der folgende Bildschirm angezeigt:



Schlüssel  und  können verringern oder erhöhen Sie die Helligkeit des Bildschirms in ON Funktion.

Um die Helligkeit des Stand-by Modus zu bearbeiten, drücken Sie die Taste  und das umgebende Rechteck wird die Option auf "STAND-BY" markieren, können die Helligkeit ändern, mit dem gleichen Schlüssel  und .

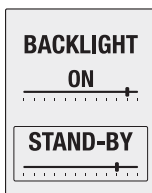

Beenden Sie die Programmierung während 30 Sekunden keine Taste betätigen.



2. AUFSTELLUNG UND MONTAGE

Der Heizkörper darf unter keinen Umständen genau unter einem Stromanschluß aufgestellt werden.

Im Bad darf der Heizkörper unter keinen Umständen so angebracht werden, daß seine Schalter und andere Steuervorrichtungen von einer in der Badewanne oder Dusche befindlichen Person betätigt werden können.

2.1. Montagem

Der Heizkörper KYROS funktioniert mittels der natürlichen Wärmeströmung (Konvektion) der Luft (Bild 1). Um eine optimale Leistung und gleichmäßige Wärmeverteilung zu gewährleisten, sollte die Unterseite des Heizkörpers, sobald dieser an der Wand angebracht ist, einen Mindestabstand von 10 bis 12 cm und einen Maximalabstand von 30 cm zum Boden haben.

Seitlich und oberhalb sollte ein Mindestabstand von 10 bis 12 cm zu jeder Wand oder Konstruktion verbleiben, damit das Gerät ordnungsgemäß Wärme abgeben kann (Bild 2).



Bild 1



Bild 2

2.2. Anbringung der Verankerung

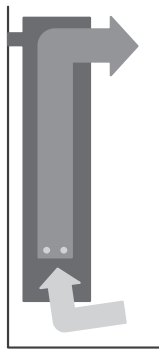
Im Inneren der Verpackung befindet sich ein Satz Halterungen. An der Unterseite des Heizkörpers finden Sie die Sicherheitshalterung.

- Wählen Sie die passende Stelle an der Wand.
- Legen Sie die Montageschablone an der Wand an und markieren Sie die Stellen, an denen Löcher gebohrt werden sollen.
- Entfernen Sie die Montageschablone und bohren Sie die Löcher.
- Bringen Sie die oberen Halterungen mit Hilfe der Dübel und Schrauben an der Wand an.
- Überprüfen Sie die korrekte Positionierung die untere Halterung.
- Platzieren Sie den Heizkörper auf den oberen Halterungen.
- Schrauben Sie die untere Halterung an der Wand.

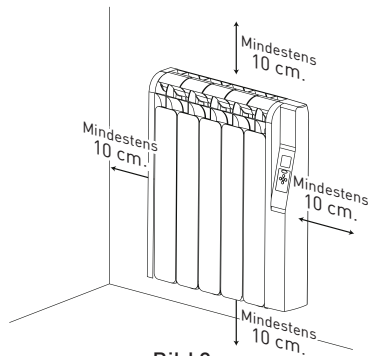
Vorlage-Installation nach Modell (Angaben in mm):

3. WARTUNG UND REINIGUNG

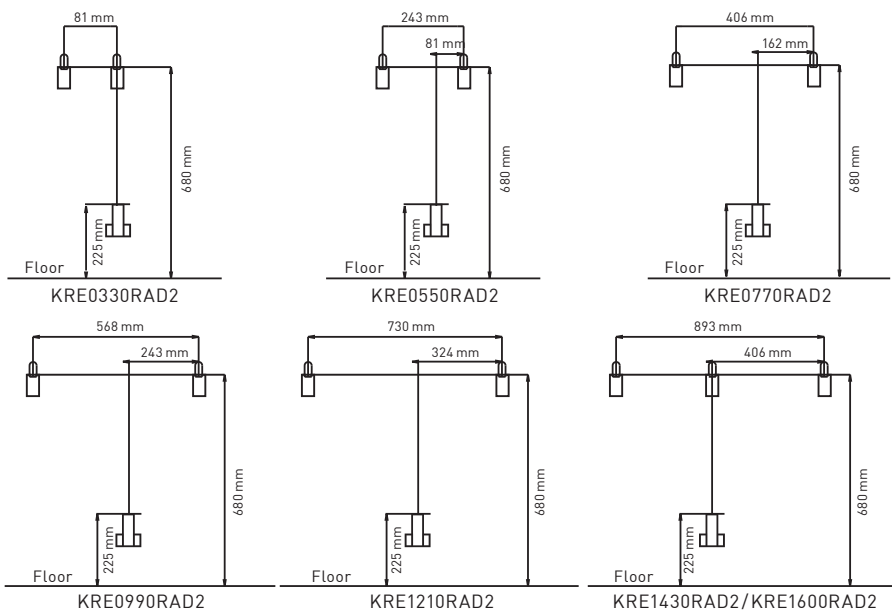

Der Heizkörper benötigt keinerlei Wartung. Wir empfehlen die Reinigung des gesamten Produktes; Rückseite, Unterseite des Heizkörpers, die Kühlerlamellen an der Oberseite, etc.

Benutzen Sie kein schleifendes Material auf der Aluminiumoberfläche. Reinigen Sie diese mit einem feuchten Tuch und pH-neutraler Seife sowie die Anzeige mit einem trockenen Tuch.

4. VORSICHTSMASSREGELN ZUR INSTALLATION UND SICHERHEIT (UNE-EN 60335)

Vor der Inbetriebnahme des Heizkörpers, lesen Sie die "Vorsichtsmaßnahmen zur Installation und Sicherheit" genauestens durch, um so den reibungslosen Betrieb des Heizkörpers sicherzustellen.



4.1. Vorsichtsmaßnahmen zur Installation

Der Heizkörper wurde für den Heim- und Wohngebrauch entworfen. Wir empfehlen die Installation des Heizkörpers durch den Vertrieb oder anerkanntes Fachpersonal. Stellen Sie sicher, daß der Heizkörper vorschriftsmäßig an einer 220V bis 230 V starken und geerdeten Leitung angeschlossen ist.

4.2. Vorsichtsmaßnahmen zur Sicherheit

Dieser Heizkörper ist mit einer präzise bemessenen Menge an Spezialöl befüllt, welches keiner Wartung bedarf. Reparaturen, die das Öffnen des Ölbehälters erforderlich machen, dürfen nur durch ROINTE oder seinen Kundendienst ausgeführt werden, der auch im Falle eines Austritts des im Heizkörper befindlichen Öls kontaktiert werden sollte.

Die Regelungen zur Beseitigung des Öls nach Entsorgung des Heizgerätes sind einzuhalten. Falls das Kabel zur Stromversorgung beschädigt sein sollte, muß es, um Schädigungen zu vermeiden, durch den Hersteller, seinen Kundendienst oder qualifiziertes Fachpersonal ausgetauscht werden.

Dieses Gerät ist nicht dafür gedacht, von Personen (einschließlich Kindern) benutzt zu werden, deren physische und mentale Verfassung oder deren Sinneswahrnehmung reduziert ist oder denen es an Erfahrung und Kenntnis mangelt, ausgenommen dem Fall der beaufsichtigten Benutzung oder entsprechender Anleitung zum Gebrauch des Gerätes durch eine für ihre Sicherheit verantwortliche Person.

Kinder sollten beaufsichtigt werden, um sicherzustellen, daß sie nicht mit dem Gerät spielen.

ACHTUNG: Um eine Überhitzung zu vermeiden, darf der Heizkörper nicht zugedeckt werden. In die Luftschlitze dürfen keinerlei Gegenstände gelangen. Nicht mit nassen Händen betätigen. Auf den Heizkörper keine Behälter stellen, die Wasser enthalten wie z. B. Gläser, Vasen usw. Über dem Heizkörper keine Insektizide, Sprays, Farben oder Lacke verwenden. Setzen Sie sich nie auf den Heizkörper und stellen Sie nichts vor ihm auf.



Europäische gesetzliche Bestimmung 2002/96/CE

Gemäß der europäischen gesetzlichen Bestimmung 2002/96/CE über die Entsorgung elektrischer und elektronischer Geräte dürfen solche Geräte nicht in Behälter für Hausmüll entsorgt werden; sie müssen gesondert eingesammelt werden, um die Wiederverwertung und Wiederaufbereitung ihrer Bestandteile und Materialien zu optimieren und die Belastung für die menschliche Gesundheit und die Umwelt zu reduzieren. Das Symbol mit der durchgestrichenen Mülltonne über einem horizontalen Balken ist auf allen Produkten von ROINTE angebracht, um den Konsumenten an die Verpflichtung der Mülltrennung zur gesonderten Abholung zu erinnern.

Der Konsument muß sich mit der örtlichen Behörde oder dem Verkäufer in Verbindung setzen, um sich über die vorschriftsmäßige Entsorgung seines Gerätes zu informieren.

5. GARANTIE

In diesem Absatz werden die Garantiebedingungen, die dem Käufer des neuen Heizkörpers der Marke Rointe zu Verfügung gestellt werden, beschrieben. Diese Bedingungen vereinen alle Rechte des Käufers mit den einschlägigen einzelstaatlichen Rechtsvorschriften, sowie andere Rechte, die die Marke Rointe anbietet.

5.1. Jegliche Probleme, die bei der Nutzung des Heizkörpers von Rointe auftreten, können Sie an den Verkäufer des Produktes richten, oder Sie können sich direkt an den Hersteller wenden. Rointe bietet Ihnen eine **TECHNISCHE TELEFONISCHE HILFE UNTER +0034 902 130 134** an. Sie können sich ebenfalls an die folgende E-Mail wenden: sat@rointe.com, wo Ihnen weitere Schritte zu der Problemlösung angeboten werden. **Bevor sich Kontakt mit uns aufnehmen, benötigen wir die Produktnummer (auf dem Etikett der Produktcharakteristika aufgedruckt), Seriennummer und das Kaufdatum, um die Garantie zu gewährleisten. Sie sollten auch eine Kopie der Kaufrechnung hinzufügen.**



5.2. Durch Rointe wird garantiert, dass dieses Produkt ohne jegliche Entwicklungs-, Material- oder Herstellungsfehler im Moment des Erwerbs zu Verfügung gestellt wird, es wird auch die Wasserundurchlässigkeit des Aluminiums während einer Zeit von 120 Monaten garantiert. Außerdem erstreckt sich die Garantie von 24 Monaten auf elektrische und elektronische Komponenten.

5.3. Falls während dieser Zeit der Heizkörper bei der normalen Nutzung nicht ordnungsgemäß funktionieren sollte oder wenn ein Entwicklungs-, Material- oder Herstellungsfehler vorliegt, wird der Heizkörper durch Rointe repariert oder ersetzt, gemäß den Bestimmungen und Bedingungen, die im Folgenden festgelegt werden:

5.3.1. Die Garantie ist nur gewährleistet, wenn Sie den originellen Garantieschein vom Verkäufer ausgestellt bekommen und diese Garantie richtig ausgefüllt einschließlich der Produktnummer,



Seriennummer (auf dem Etikett der technischen Eigenschaften des Produktes aufgedruckt), Kaufdatum und Stempel des Verkäufers vorlegen.

ROINTE behält sich das Recht vor, Garantieleistungen zu verweigern, wenn diese Informationen zurückgenommen oder nach dem Kauf korrigiert worden sind.

5.3.2. Die Garantie erstreckt sich nur auf Fälle mit Entwicklungs-, Material- oder Herstellungsfehlern. In keinem Fall deckt die Garantie Schäden am Heizkörper aus den folgenden Gründen ab:

- a) Fehler aufgrund der falschen Inbetriebnahme des Produkts, für andere Zwecke als die normalen oder aufgrund der Nichteinhaltung der Nutzungs- und Gebrauchsbedingungen die von Rointe vorgelegt wurden, sowie die Anbringung oder Gebrauch des Produkts in irgendeiner Form, die nicht den gültigen technischen Normen entspricht.
- b) Unzulässige Reparaturen, die durch unbefugtes Personal ausgeführt werden oder die Öffnung des Heizkörpers durch nicht autorisierte Personen.
- c) Unvorhergesehene Unfälle außerhalb des Einflussbereiches von Rointe, wie Blitze, Brände, Überschwemmungen, Unruhen, etc.

5.3.3. Die Reparaturen oder Ersatzleistungen, die in dieser Garantie berücksichtigt werden, erlauben keine Erweiterung und keinen Neubeginn der Garantiezeit.

5.3.4. Die Reparaturen oder Ersatzleistungen, welche in dieser Garantie erwähnt werden, sollen mit funktionell gleichwertigen Teilen ersetzt werden. Defekte, Ersatz- oder entfernte Teile werden zum Eigentum von Rointe.

5.4. Der technische Service von Rointe hilft Ihnen dabei die Ersatzteile, die Sie außerhalb der Garantiezeit erwerben möchten, zu kaufen.

5.5 Diese Garantie erstreckt sich nicht auf die gesetzlichen Rechte des Käufers nach den nationalen Rechtsvorschriften, noch die Rechte des Käufers gegenüber dem Händler oder Installateur aus dem Vertrag.

5.6. In Abwesenheit der angewendeten nationalen Rechtsvorschriften, wird diese Garantie der einzige Schutz des Käufers. Rointe selbst, seine Niederlassungen, seine Zulieferer und Installateure übernehmen keine Verantwortung für jegliche Art von Schäden, sowie gewollte als auch zufällig entstandene, oder Folgeschäden, die gegen irgendeine Norm, verstoßen.

MODELL	NO. OF ELEM.	VERBRAUCH	SPANNUNG	HÖHE	BREITE	TIEFE	INST.	GEWICHT
KRE0330RAD2	3	330 W	230V~	580 mm	350 mm	98 mm	120 mm	10 kg
KRE0550RAD2	5	550 W	230V~	580 mm	520 mm	98 mm	120 mm	14 kg
KRE0770RAD2	7	770 W	230V~	580 mm	680 mm	98 mm	120 mm	18 kg
KRE0990RAD2	9	990 W	230V~	580 mm	840 mm	98 mm	120 mm	22 kg
KRE1210RAD2	11	1,210 W	230V~	580 mm	1,010 mm	98 mm	120 mm	26 kg
KRE1430RAD2	13	1,430 W	230V~	580 mm	1,180 mm	98 mm	120 mm	30 kg
KRE1600RAD2	15	1,600 W	230V~	580 mm	1,330 mm	98 mm	120 mm	34 kg



An dieser Linie abschneiden

GARANTIEZERTIFIKAT



Falls ein Produktfehler innerhalb der Garantiezeit auftreten sollte, füllen Sie das folgende Garantiezertifikat aus und schicken Sie es uns zusammen mit der Kopie des Kaufbelegs an sat@rointe.com zu, oder an die folgende Adresse: INDUSTRIAS ROYAL TERMIC, S.L., C/E. Parcela 43, 30140 Santomera (Murcia).

Um diese Garantie für die Neubauten zu erfüllen, müssen Sie ein Wohnungspass für die Immobilie vorlegen.

GARANTIEZERTIFIKAT	
REFERENZ:	SERIENNUMMER:
BENUTZERNAME:	
ADRESSE:	
ORT:	PLZ:
PROVINZ:	LAND:
TELEFONNUMMER:	VERKÄUFERSTEMPEL
E-MAIL:	KAUFDATUM:

HINWEIS: Dieser Garantieschein muss vollständig ausgefüllt werden. Um die Garantie zu gewährleisten, sollten das Kaufdatum und der Händlerstempel nicht fehlen. Fügen Sie bitte bei einem Neubau, eine Kopie der Kaufrechnung oder eine Kopie eines Wohnungspasses hinzu.



KYROS

RADIATOR - RADIADOR - RADIATEUR - RADIADOR - HEIZKÖRPER



**ROINTE UK**

Catalyst House
720 Centennial Court, Centennial Park
Elstree, Herts, WD6 3SY

CUSTOMER SERVICE

T. 01432 598 019
FAX NUMBER
F. 01432 598 026

rointe@rointe.co.uk
www.rointe.co.uk

ROINTE HEAD OFFICE

Pol. Ind. Vicente Antolinos
C/ E, Parcela 43
30140 Santomera, Murcia, España

T. +34 900 103 061
F. +34 968 277 125
Servicio Técnico: +34 902 130 134

sat@rointe.com
www.rointe.com