



**EMISORES TÉRMICOS
EMISSORES TÉRMICOS
ÉMETTEURS THERMIQUES
THERMAL TRANSMITTERS**



RCTT



1. ADVERTENCIAS GENERALES

- * Este emisor térmico es un aparato para fijarlo a la pared. Por favor, lea las instrucciones explicativas para su montaje.
- * La garantía del aparato no cubrirá cualquier daño causado por la no lectura de estas instrucciones.
- * Para desconectar el emisor de la red eléctrica saque la clavija de alimentación del enchufe. Nunca tire del cable.
- * No dejar el cable de conexión en contacto con el aparato mientras esté encendido.
- * Durante su funcionamiento, debe tenerse la precaución de mantener el aparato alejado de materiales combustibles tales como cortinas, moquetas, muebles, etc.
- * **NO CUBRIR EL APARATO. NO LO USE PARA SECAR ROPA.** Si se cubre, existe el riesgo de producirse un sobrecalentamiento.
- * **PELIGRO:** Si el cable de alimentación está dañado, debe ser sustituido por un cable a suministrar por el fabricante o por su Servicio Postventa.
- * Si el aparato se va a instalar en un cuarto de baño, debe ser colocado de tal manera que el aparato no pueda ser tocado por cualquier persona que se encuentre en la bañera o ducha.
- * El aparato no debe estar situado debajo o delante de una toma de corriente.
- * Cuando se desechen los emisores, deben tenerse en cuenta los requisitos establecidos por la legislación para el tratamiento y reciclaje de los componentes.
- * La instalación debe ser efectuada según la legislación eléctrica vigente.
- * Todos los modelos incorporan un limitador de seguridad. Este desconectará el aparato si por alguna razón se sobrecalienta.
- * Este aparato debe ser conectado a tierra.
- * El emisor debe ser instalado de tal manera que la clavija de alimentación sea siempre accesible.
- * Este emisor no se debe encastrar. Respetar siempre las distancias de seguridad.
- * Para evitar que los niños puedan variar la programación del emisor, dispone de un bloqueo (pag. 14).
- * Este aparato no está pensado para ser usado por personas (incluidos niños) con capacidades físicas reducidas, sensoriales o mentales, con poca experiencia o conocimiento, al menos que estén bajo supervisión de una persona responsable de su seguridad con las instrucciones de uso del aparato. Los niños deben ser supervisados para asegurar que no juegan con el aparato.
- * Este emisor puede funcionar con centralitas externas programables o cualquier otro dispositivo de control exterior, siempre que el período de desconexión eléctrica no sea superior a las 24 horas.
- * La garantía del aparato no cubrirá cualquier daño causado por la no lectura de estas instrucciones.

1. ADVERTENCIAS GERAIS

- * Este emissor térmico é um aparelho para estar fixo à parede. Por favor leia as instruções de montagem.
- * Não puxe o cabo.
- * Não deixe o cabo de ligação em contacto com o aparelho enquanto este estiver aceso.
- * Durante o funcionamento deve ter-se em atenção manter o aparelho afastado dos matérias inflamáveis, tais como, cortinas, tapetes, móveis, etc.
- * Não tape o aparelho. Não o use para secar roupa. Se o cobrir, corre o risco de um sobreaquecimento.
- * Para evitar que as crianças possam inadvertidamente varias os programas do emissor este dispõe de bloqueio (pag. 14).
- * **PERIGO:** Se o cabo de alimentação estiver danificado, deve ser substituído por um cabo a ser fornecido pelo fabricante ou pelo serviço pós-venda.
- * Se o aparelho vai ser instalado num quarto de banho, deve ser colocado de tal forma que não sera acessível de uma banheira ou duche.
- * Para desligar o emissor da rede eléctrica retire a ficha de alimentação da tomada.
- * Verifique se o emissor está desligado antes de realizar qualquer operação no seu interior.
- * Deve ter em conta os requisitos estabelecidos pela legislação para o tratamento e reciclagem dos componentes quando já não necessitar dos emissores e os quiser pôr no lixo.
- * A instalação deve ser feita segundo a legislação eléctrica vigente.
- * Todos os modelos incorporam um limitador de segurança. Este desliga o aparelho se por algum motivo ele tiver um sobreaquecimento.
- * Este aparelho deve ser ligado á terra.
- * O emissor deve ser instalado de tal maneira que a ficha de ligação esteja sempre acessível.
- * Este emissor não se deve encastrar. Deve-se respeitar sempre as distâncias de segurança.
- * Este aparelho não está pensado para ser manipulado por pessoas (incluído crianças) com capacidades físicas, sensoriais, ou mentais reduzidas, com pouca experiência ou conhecimento, a não ser que esteja sob a supervisão de uma pessoa responsável pela sua segurança que tenha pleno conhecimento das instruções de utilização do aparelho.
- * O emissor pode funcionar com centrais externas de control, há que ter em conta que o aparelho não pode estar desligado da rede mais de 24 h.
- * A garantia do aparelho não cobre o não cumprimento das instruções.

1. ADVERTISSEMENTS GÉNÉRAUX

- * Cet émetteur thermique est un appareil qui doit être fixé au mur. Veuillez lire les instructions explicatives pour son installation.
- * Ne jamais tirer du fil électrique. Ne pas laisser le fil de connexion en contact avec l'appareil pendant qu'il est allumé.
- * Pendant son fonctionnement, il faudra prendre la précaution de maintenir éloigné l'appareil de matériaux combustibles tels que double-rideaux, moquettes, meubles, etc..
- * **NE PAS COUVRIR L'APPAREIL. NE PAS L'UTILISER POUR SÉCHER LE LINGE.** Le couvrir occasionnerait un danger, car il pourrait se produire une surchauffe.
- * Pour éviter que les enfants ne puissent varier la programmation de l'émetteur, celui-ci dispose d'un blocage (pag. 14).
- * **DANGER:** Si le câble d'alimentation s'abîme il faudra le faire remplacer par un Service Technique Autorisé afin d'éviter un risque quelconque.
- * Si on installe l'appareil dans une salle de bains, il faudra le situer de telle manière qu'aucune personne qui se trouve dans la baignoire ou la douche puisse le toucher.
- * L'appareil ne doit pas être placé en-dessous ou devant une prise de courant.
- * Pour déconnecter le émetteur du réseau électrique, retirez la fiche d'alimentation de la prise de courant.
- * Vérifiez que le émetteur est déconnecté avant de réaliser une quelconque opération à l'intérieur de celui-ci.
- * Au moment de rejeter les émetteurs, il faudra tenir compte des exigences requises par la législation pour le traitement et recyclage des composants.
- * L'installation doit être effectuée selon la législation électrique en vigueur. Cet appareil doit être connecté à une prise de terre.
- * Tous les modèles ont un limiteur de sécurité. Celui-ci déconnectera l'appareil si pour une raison quelconque ce dernier reçoit une surchauffe.
- * L'émetteur doit être installé de telle manière que la fiche électrique d'alimentation soit parfaitement accessible.
- * Cet émetteur ne doit pas être encastré. Respectez toujours les distances de sécurité.
- * Cet appareil n'est pas dessinée pour être utilisé par personnes (même desenfants) avec des capacités physiques réduites, sensorielles ou mentales, ou la manque d'expérience et de connaissance, si seulement lis (elles) ne leuront donné la supervision ou l'instruction sur l'utilisation de l'appareil. Le enfants devraient être supervisés pour assuder qu'ils ne jouent pas avec appareil.
- * L'émetteur peuvent fonctionner avec des centrales externes de programmation ou tout autre dispositif de contrôle extérieur, chaque fois que la période de déconnexion électrique n'est pas supérieure aux 24 h.
- * La garantie de l'appareil ne tiendra pas en compte des dommages causés par la non lecture de ces instructions.

1. GENERAL WARNINGS

- * This thermal transmitter is an appliance to be fixed to the wall. Please read the explicatory instructions for its assemblage.
- * Never pull the wire. Do not leave the connection wire in contact with the appliance while it is on.
- * During its functioning, one must be careful to maintain the appliance far from combustible material such as curtains, carpets furniture etc.
- * **DO NOT COVER THE APPLIANCE. DO NOT USE IT TO DRY CLOTHES.** If it is covered there is an overheating risk.
- * In order to prevent children from modifying the thermal transmitter programming, a safety blocking function is incorporated (pag. 14).
- * **DANGER:** If the power supply cable is damaged, it should be substituted by another one provided by the manufacturer or its Technical Assistance Service.
- * If the appliance is going to be installed in the bathroom, it should be put in such a way that nobody in the bathtub or shower should be able to touch it.
- * The appliance should not be located under or in front of a power supply socket.
- * In order to disconnect the thermal transmitter from the mains power supply, unplug from the wall socket.
- * Ensure that the thermal transmitter has been unplugged from the wall socket before carrying out any operation inside.
- * At the moment of getting rid of these transmitters, the established rules for their treatment and recycling should be kept into account.
- * The installation should be undertaken according to the correct rules regarding the electric installation.
- * All the models come with a safety thermostat. This will disconnect the appliance if it gets overheated for any reason.
- * The appliance should have a ground connection.
- * The appliance should be installed in such a way that the power supply plug should always be accessible.
- * This transmitter should not be fitted in. Please respect the safety distance.
- * The appliance is not intended for use by persons (including children) with reduced physical, sensory or mental capabilities, or lack of experience and knowledge, unless they have been given supervision or instruction concerning use of appliance by a person responsible for their safety. Children should be supervised to ensure that they do not play with appliance.
- * The transmitter can work with external programming devices or any other device of exterior control, providing that the period of electrical disconnection is not superior to 24 h.
- * The guarantee of the appliance will not cover any damage caused by not reading and following carefully these instructions.

2. INSTRUCCIONES DE INSTALACIÓN INSTRUÇÕES D'INSTALLATION INSTRUCTIONS FOR THE INSTALLATION INSTRUÇÕES DE INSTALAÇÃO

- a) - Es indispensable que el emisor SE FIJE FIRMEMENTE A UNA PARED FIRME Y NIVELADA.
 - É indispensável que o emissor SEJA FIXADO FIRMEMENTE A UMA PAREDE FIXA E NIVELADA.
 - Il est indispensable de FIXER FERMEMENT l'émetteur A UN MUR SOLIDE ET NIVELÉ.
 - It is important that the transmitter IS FIXED FIRMLY TO A SOLID AND LEVELLED WALL.
- b) - Comprobar que exista un enchufe cerca de donde lo vaya a situar.
 - Verifique se há alguma tomada perto de onde o vai colocar.
 - Vérifier qu'il y a une prise de courant pr's de l'endroit où vous souhaitez le situer.
 - Make sure that there is a socket near the area where you are going to place it.
- c) - Saque del interior de la caja de embalaje la plantilla donde se indica la posición de los taladros
 - Tire de dentro de caixa o escantilhão onde se indica a posição exacta dos furos.
 - Prenez de l'intérieur de la boîte d'emballage le patron où indique la position exacte où il faut.
 - Take out from the box the pattern to see the exact position of the bores necessary.

1

- Para evitar problemas es necesaria una distancia mínima de 15 cm entre el emisor y cualquier material combustible.
 - Para evitar problemas é necessária uma distância mínima de 15 cm entre o emissor e qualquer material combustível.
 - Pour éviter des problèmes, la distance minimum nécessaire entre l'émetteur et quelconque matériel combustible es 15 cm.
 - To avoid problems it is necessary to keep a minimum distance of 15 cm between the transmitter and any combustible.

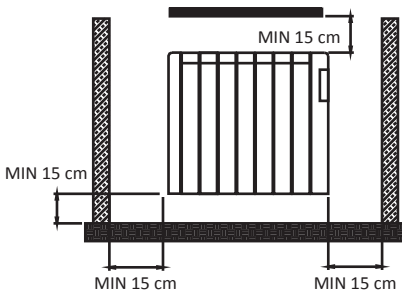

Distancias mínimas
 Distâncias mínimas
 Distances minimum
 Minimum distances

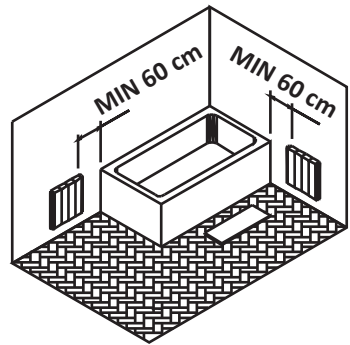

2

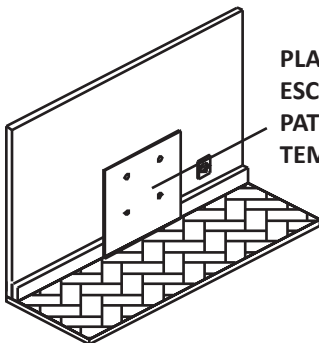

PLANTILLA
 ESCANTILHÃO
 PATRON
 TEMPLATE

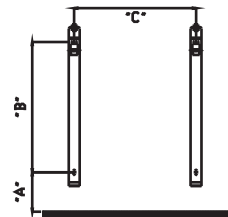

(W)	"A" (mm)	"B" (mm)	"C" (mm)
1000	420	246	478
1500	420	246	638
2000	420	246	638

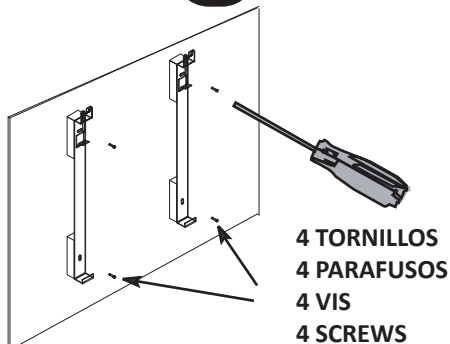
3**4**

- Atornille los
2 tornillos 6 x 50 mm
- Aperte-os
2 parafusos 6 x 50 mm
- Vissez les 2 vis 6 x 50 mm
- Screw the 2 screws
6 x 50 mm

**5**

- APOYE EL EMISOR
- APOIE O EMISSOR
- APPUYEZ VOUS
L'ÉMETTEUR
- PLACE THE
TRANSMITTER

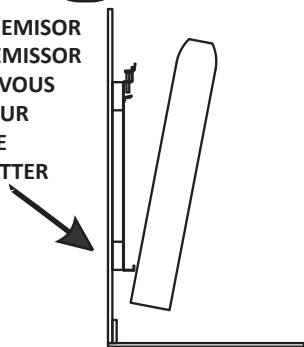
**6**

1. DESPLACE
DESLOQUE
PLACER
TO PLACE
2. CAER
CAIR
TOMBER
TO LET
3. APOYE
APOIE
APPUYEZ
TO PLACE

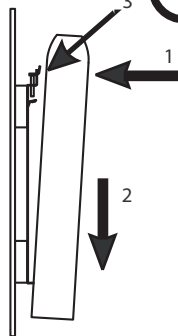
**7****IMPORTANTE / IMPORTANT**

- Para que el emisor quede perfectamente anclado a la pared, **atornille A TOPE los 2 tornillos 6 x 50 mm en la parte superior de los separadores (Figura 4).**
- Para que o emissor fique perfeitamente fixo à parede, **aperte COMPLETAMENTE os parafusos 6 x 50 mm na parte superior dos separadores (Figura 4).**
- Pour que l'émetteur soit parfaitement ajusté au mur, **vissez À FOND les 2 vis de 6 x 50 mm sur la partie supérieure des séparateurs (Figure 4).**
- To have the transmitter perfectly fixed to the wall, **screw COMPLETELY the 6 x 50 mm screws in the upper part of the separators (Fig. 4).**

- a) - A continuación, conecte la clavija de la manguera en un enchufe próximo.
- De seguida, ligue a ficha de alimentação à tomada mais proxima.
- Connectez ensuite la cheville du câble d'alimentation à une prise de courant située tout proche.
- Then connected the plug to a nearby power supply (socket).
- b) - Asegúrese que el emisor quede fijado perfectamente en la pared, para evitar riesgos futuros.
- Assegure-se que o emissor ficou perfeitamente fixo à parede, para evitar futuros riscos.
- Assurez-vous que l'émetteur est bien fixé au mur pour éviter des risques futurs.
- Make sure that the transmitter is perfectly fixed to the wall to avoid future risks.

3. DATOS TÉCNICOS CORDONNÉES TECHNIQUES

DADOS TÉCNICOS TECHNICAL INFORMATION

E

- Función manual o programado.
- 7 programas predefinidos.
- 1 programa configurable.
- Modo confort/ economía/ antihielo.
- Bloqueo de teclado.
- Programación semanal.
- Display luminoso ON/ OFF.

PT

- Modo manual o programação.
- 7 programas de série.
- 1 programa configurável.
- Modo conforto/ económico/ antigelo.
- Bloqueio de teclado.
- Programação semanal.
- Display luminoso ON/ OFF.

F

- Fonctionnement automatique ou Manual.
- 7 programmes ou plans de série.
- 1 programa configurable.
- Modes confort/ réduit/ hors-gel.
- Verrouillage du clavier.
- Programmation Hebdomadaire.
- Display lumineux ON/ OFF.

EN

- Manual o programming function.
- 7 programmes or series plans.
- 1 configurable programme.
- Confort/ economic/ antifreeze modes.
- Blockade of the keyboard.
- Weekly programming.
- ON/ OFF Luminous display.

4. FUNCIONAMIENTO FONCTIONNEMENT

WORKING

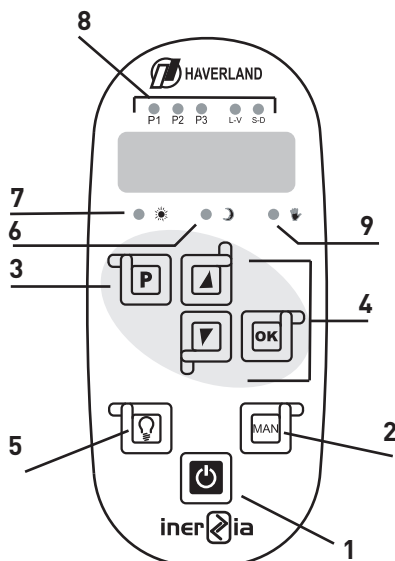

E

1. STANDBY
2. MODO MANUAL
3. MENU PROGRAMACIÓN
4. TECLAS DE NAVEGACIÓN (+, -, OK)
5. ON/ OFF LUZ DISPLAY
6. PILOTO ECONOMÍA
7. PILOTO CONFORT
8. PILOTOS PROGRAMACIÓN
9. PILOTO MANUAL

PT

1. STANDBY
2. MODO MANUAL
3. MENU PROGRAMAÇÃO
4. TECLAS DE NAVEGAÇÃO (+, -, OK)
5. ON/ OFF DISPLAY LUMINOSO
6. LED INDICADOR ECONOMIA
7. LED INDICADOR CONFORTO
8. LEDS INDICADORES PROGRAMAÇÃO
9. LED INDICADOR MANUAL

F

1. STANDBY
2. MODE MANUEL
3. PROGRAMMATION MENU
4. TOUCHES DE NAVIGATION (+, -, OK)
5. ON/ OFF DISPLAY LUMINEUX
6. LED INDICATEUR D'ECONOMIE
7. LED INDICATEUR DE CONFORT
8. LEDS INDICATEURS D'PROGRAMMATION
9. LED INDICATEUR DE MANUEL

EN

1. STANDBY
2. MANUAL MODE
3. PROGRAMATION MENU
4. NAVIGATION KEYS (+, -, OK)
5. ON/ OFF LUMINOUS DISPLAY
6. ECONOMIC LED
7. COMFORT LED
8. PROGRAMATION LEDS
9. MANUAL LED

4.1 !!! INICIAR !!! !!! DÉMARRER !!!

START !!!

1

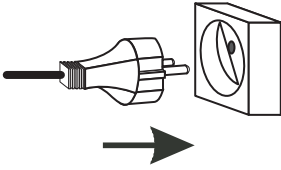

2



● = "Stand-by"

Pulsar/Carregue/Appui/Press



3

Pr:Hd

Pulsar / Carregue/Appui/Press

OK

4.2 MODO MANUAL MODE MANUEL

MODE MANUAL

1

Pulsar / Carregue/Appui/Press

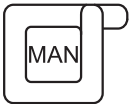

2

- Enciende el piloto
- Acende-se o led
- Qui allime le led
- The led is lit up



3

17.5°C

- Temperatura de la estancia
- Temperatura que está no compartimento
- Température de la salle
- The room temperature appears

4

Pulsar / Carregue/Appui/Press



o/ou/or

- Marque la temperatura de confort que dese, por ejemplo 22 °C.
- Marque a temperatura de conforto que deseja, por exemplo 22 °C.
- Marquez la température de confort que vous désirez, p.e. 22 °C.
- Mark the desired comfort temperature, for example 22 °C.

5

22.0°C

Pulsar / Carregue/Appui/Press



6

17.5°C



- Vuelve a aparecer la temperatura actual de la estancia. El emisor empieza a calentar hasta alcanzar, en este caso los 22 °C.
- Irá aparecer a temperatura actual do compartimento. O emissor começará a aquecer até atingir, neste caso, os 22 °C marcados.
- Apparait à nouveau la température actuelle de la salle. L'émetteur commencera à chauffer jusqu'à atteindre, dans ce cas les 22 °C marqués.
- The actual room temperature will appear again. The transmitter will start heating up till it reaches the marked temperature, in this case 22 °C.

4.3 MODO PROGRAMACIÓN MODE PROGRAMMATION

MODO PROGRAMAÇÃO PROGRAMMING MODE

- El emisor térmico está programado desde su fabricación con 7 planes adecuados a la mayoría de las situaciones de calefacción que usted puede necesitar. Los 7 planes se describen en la Tabla nº 1.
- O emissor térmico vem programado de fábrica com 7 planos adequados à maioria das situações de aquecimento que possa necessitar. Os planos estão descritos Tabela nº 1.
- L'émetteur thermique est programmé dès sa fabrication avec 7 plans adaptés à la plupart des situations de chauffage dont vous pouvez avoir besoin. Les 7 plans sont décrits dans le tableau nº 1.
- The thermal transmitter is programmed with 7 plans during its manufacture which can be adapted to most of the heating situations that you may need. The 7 plans are described below in the table nº 1.

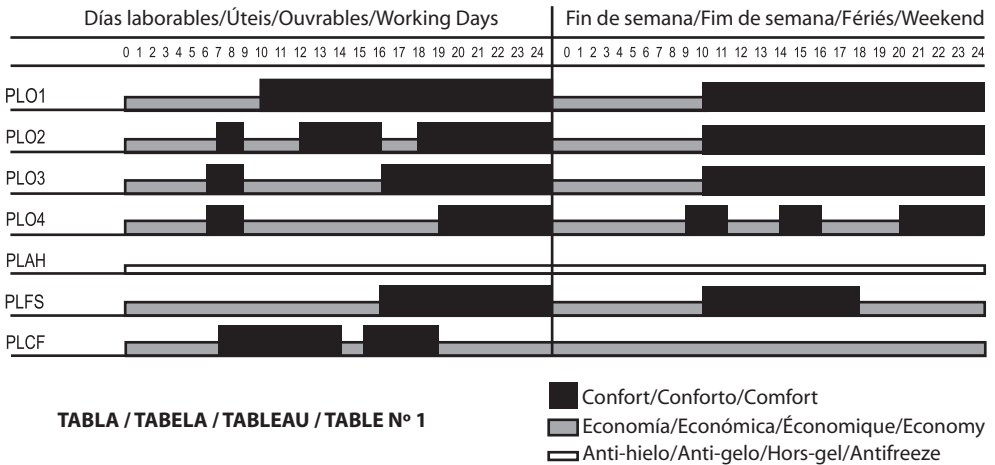

- El Plan AH está programado para cuando usted este fuera de su vivienda un largo periodo de tiempo, y quiera disponer de una protección contra heladas. El led de economía verde parpadeará.
- O Plan AH está programado para quando não estiver em casa por um longo período de tempo, e queira dispor de uma protecção contra geadas.
- Le Plan AH il est programmé pour dans les cas où vous êtes absent de chez vous et vous souhaitez avoir une protection contre les gelées.
- The Plan AH is programmed for periods when you are away from your home during long periods of time and would like a protection against freezing. The green economy LED will flash.

- El Plan FS es un plan de calefacción diseñado para los fines de semana. Con este plan de lunes a jueves, el emisor funcionará en posición de antihielo. Para indicarle a usted que el emisor esta en posición antihielo, el led verde de economía parpadeará. El viernes, sábado y domingo usted podrá configurar un programa a su medida.
- O Plan FS é um plano de aquecimento desenhado para os fins de semana. Com este plano de 2ª a 5ª feira, o emissor funcionará em posição de anti-gêlo. Para indicar que o emissor está em posição de anti-gelo, o led verde de economia piscará. Na 6ª feira a Domingo poderá configurar um programa à sua medida.
- Le Plan FS est un plan de chauffage dessiné pour les week-ends. Avec ce plan, le jours situés entre le lundi et le jeudi, l'émetteur fonctionnera en position hors-gel. Pour vous indiquer que l'émetteur est en position antigel, le led vert d'économie clignote. Le vendredi à dimanche vous pourrez configurer un programme sur mesure.
- The FS Plan is a heating plan desired for weekends. With this plan the transmitter will work from monday to thursday in the antifreeze position. In the period from friday to sunday you can configure a programme according to your needs.

1

Pulsar 2 seg.:
Carregue 2 seg.:
Appui 2 seg.:
Press 2 seg.:



2

HorA

- Puede variar el idioma (castellano, inglés y francés) pulsando:
- Pòde variar o idioma (espanhol, ingles, frances) carregando:
- Pouvez changer la langue (espagnole, anglaise, francaise) en appuyant:
- You can change the language (spanish, english, french) pressing:



Pulsar:
Carregue:
Appui:
Press:



4

- Programar la hora.
- Programar a hora.
- Programmer l'heure.
- Programming the hour.

Pulsar / Carregue/Appui/Press

Pulsar / Carregue/Appui/Press

00:00

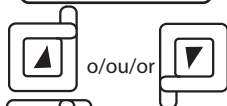

5

- Programar los minutos.
- Programar dos minutos.
- Programmer des minutes.
- Programming the minutes.

Pulsar / Carregue/Appui/Press

23:00

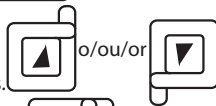

6

diA

Pulsar / Carregue/Appui/Press



7

dd Lu

Pulsar / Carregue/Appui/Press

Pulsar / Carregue/Appui/Press

- Programe el día de la semana.
- Programe o dia da semana.
- Programmez le jour de la semaine.
- Programme the day of the week.



OK

8

t° C



Pulsar / Carregue/
Appui/Press

OK

22.0 °C

- Elija la temperatura de confort deseada.
- Marque a temperatura de conforto que deseja.
- Marquez la température de confort que désirez.
- Mark the desired comfort temperature.

Pulsar / Carregue/Appui/Press ▲ o/ou/or ▼

Pulsar / Carregue/Appui/Press **OK**

9

10

t° E



Pulsar / Carregue/
Appui/Press

OK

18.0 °C

- Elija la temperatura de economía deseada.
- Marque a temperatura económica que deseja.
- Marquez la température de économique que désirez.
- Mark the desired economy temperature.

Pulsar / Carregue/Appui/Press ▲ o/ou/or ▼

Pulsar / Carregue/Appui/Press **OK**

11

12

PLAN

Pulsar / Carregue/Appui/Press



13

PL 01

- Elegir el pre-programa o plan que desee.
- Escolha o pré-programa ou plano que deseja.
- Choisir le pré-programme ou plan que vous désirez.
- Choose the programme or plan you desire.

Pulsar / Carregue/Appui/Press



Pulsar / Carregue/Appui/Press

OK

14

Pulsar / Carregue/Appui/Press



- para validar el plan.
- para validar o plano.
- pour valider le plan.
- to put into action this plan.

4.4 PLAN CONFIGURABLE**CONFIGURATION D'PLAN VOS MESURES****PLANO À SUA MEDIDA****PLAN ACCORDING TO YOUR REQUIREMENTS**

- En el caso de que sus necesidades de calefacción no correspondan con ninguno de los 7 programas disponibles para usted, le vamos a explicar como configurar un plan de calefacción a su medida.
- No caso das suas necessidades de aquecimento não corresponderem com nenhum dos 7 programas disponíveis para si, passamos a explicar como configurar um plano de aquecimento à sua medida.
- Au cas ou vos besoins de chauffage ne correspondent à aucun des 7 programmes disponibles pour vous, nous allons vous expliquer comment configurer un plan de chauffage à vos mesures.
- In case that none of the 7 programmes correspond to your heating needs, we are going to explain how you can configure your own heating system plan.

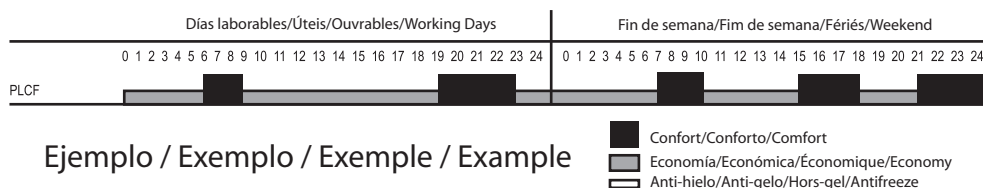

Ejemplo / Exemplo / Exemple / Example

1

Pulsar 2 seg. / Carregue 2 seg. /
Appui 2 seg. / Press 2 seg.

2

HorA

Pulsar / Carregue / Appui / Press



3

PLAN

Pulsar / Carregue/Appui/Press

OK

4

- Elegir el programa PLCF.
- Escolha programa PLCF.
- Choisir le programme ou plan PLCF.
- Choose the programme or plan PLCF.

PL CF

Pulsar / Carregue/Appui/Press ▲ o/ou/or ▼

5

Pulsar / Carregue/Appui/Press

OK

6

- A continuación vamos a introducir el comienzo del primer periodo de confort de lunes a viernes. El led indicador de confort, el led del primer periodo P1 y el led indicador de lunes a viernes se encienden. En nuestro caso, el primer periodo de confort empieza 6:00 h.
- De seguida vamos introducir o começo do primeiro periodo de conforto de 2 a 6 feira. O led indicador de conforto, o led do primeiro periodo P1 e o led indicador de 2 a 6 feira vão acender. No nosso caso, o primeiro periodo de conforto começa às 6:00 h.
- Ensuite nous allons introduire le début de la Première Période de confort de lundi a vendredi. Le led indicateur de confort, le led de la première période P1 et le led indicateur de lundi à vendredi s'allument. En ce qui nous concerne, la première période de confort commence à 6:00 h.
- Now we are going to introduce the start of the first comfort period from monday to friday. The comfort first period P1 and days monday to friday leds will light up. In our case, the first comfort period starts at 6:00 h.

7

Pulsar / Carregue/Appui/Press ▲ o/ou/or ▼

- Elegir 06:00 h
- Escolha 06:00 h.
- Choisir 06:00 h.
- Choose 06:00 h.

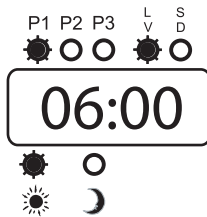

8

Pulsar / Carregue/Appui/Press **OK**

9

- A continuación vamos a introducir el comienzo del primer periodo de economía de lunes a viernes. El led indicador de economía, el led del primer periodo P1 y el led indicador de lunes a viernes se encienden. En nuestro caso, el primer periodo de economía empieza 9:00 h.
- De seguida vamos introducir o começo do primeiro periodo económico de 2 a 6 feira. O led indicador de economía, o led do primeiro periodo P1 e o led indicador de 2 a 6 feira vão acender. No nosso caso, o primeiro periodo de economia começa às 9:00 h.
- Ensuite nous allons introduire le début de la Première Période Économique de lundi a vendredi. Le led indicateur d'Économie, le led de la première période P1 et le led indicateur de lundi à vendredi s'allument. En ce qui nous concerne, la première période d'économie commence à 9:00 h.
- Now we are going to introduce the start of the first economy period from monday to friday. The economy, first period P1 and days monday to friday leds will light up. In our case, the first economy period starts at 9:00 h.

10

Pulsar / Carregue/Appui/Press ▲ o/ou/or ▼

- Elegir 09:00 h
- Escolha 09:00 h.
- Choisir 09:00 h.
- Choose 09:00 h.

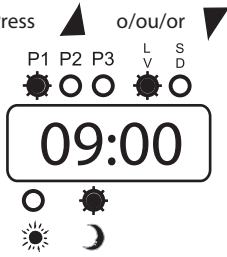
Pulsar / Carregue/Appui/Press **OK**

11

- A continuación, programaremos el periodo P2 y el periodo P3.
- De seguida, vamos programar período P2 e período P3.
- Ensuite, nous programmerons période P2 et période P3.
- Now we are going to programme period P2 and period P3.

12

Pulsar / Carregue/Appui/Press ▲ o/ou/or ▼

- Elegir 14:00 h
- Escolha 14:00 h.
- Choisir 14:00 h.
- Choose 14:00 h.

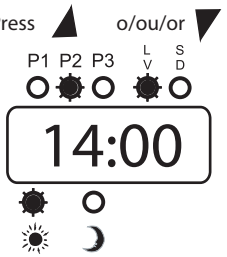
Pulsar / Carregue/Appui/Press **OK**

Pulsar / Carregue/Appui/Press ▲ o/ou/or ▼

- Elegir 18:00 h
- Escolha 18:00 h.
- Choisir 18:00 h.
- Choose 18:00 h.

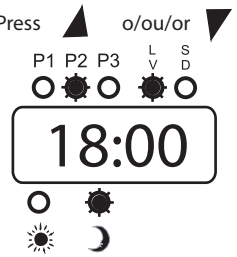
Pulsar / Carregue/Appui/Press **OK**

13

Pulsar / Carregue/Appui/Press ▲ o/ou/or ▼

- Elegir 20:00 h
- Escolha 20:00 h.
- Choisir 20:00 h.
- Choose 20:00 h.

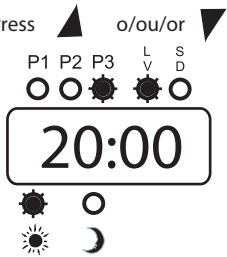
Pulsar / Carregue/Appui/Press **OK**

Pulsar / Carregue/Appui/Press ▲ o/ou/or ▼

- Elegir 24:00 h
- Escolha 24:00 h.
- Choisir 24:00 h.
- Choose 24:00 h.

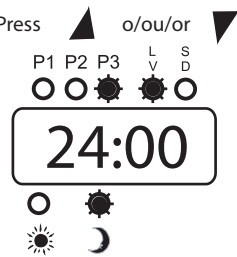
Pulsar / Carregue/Appui/Press **OK**

14

- A continuación si usted lo desea puede realizar los mismos pasos para programar los periodos de sábado y domingo.
- Se desejar pode realizar os mesmos passos para programar o período de sábado e domingo..
- Ensuite, si vous désirez vous pouvez, suivant les memes indications, programmer la période de samedi et le dimanche.
- Now if you wish, you can programme the period regarding saturday and sunday.

- Cuando usted haya terminado de programar, pulse la tecla "P". En la pantalla le aparecerá la temperatura actual de su estancia. Usted acaba de diseñar un plan de calefacción a su medida.

- Quando acabar de programar, carregue na tecla "P". No display vai aparecer a temperatura actual do compartimento. Assim, você acaba de conseguir um plano de aquecimento á sua medida.

- Quand vous aurez terminé de programmer, appuyer sur le bouton "P". Sur le display apparaîtra la température de la salle. Vous venez de dessiner un plan de chauffage á votre choix.

- When you finish programming, press the button "P". The room temperature will appear on the display. You have just designed a heating system plan.



IMPORTANTE / IMPORTANT

- En el caso de que usted no necesite programar algún/nos periodo/s debe poner la hora de los periodo/s de confort y economía a "00:00".

- No caso de nao necessitar de programar algum dos periodos, deve pôr a hora dos periodos de conforto e economia a "00:00".

- Dan le cas où vous n'auriez pas besoin de programmer certaine/s période/s vous devez indiquer l'heure de la ou des périodes de confort et economie a "00:00".

- In case you do not wish programme some period, you must put the hour of the comfort and economy

periods at "00:00".

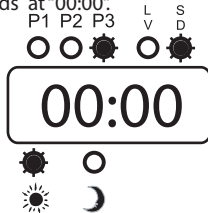

Pulsar / Carregue/Appui/Press **OK**

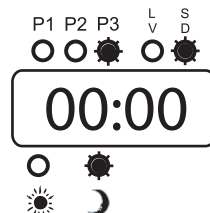

- Como puede ver, no hemos definido un tercer periodo entre el sábado y el domingo.

- Como pode ver, nao definimos um terceiro período entre sábado e o domingo.

- Comme vous pouvez, nous n'avons pas déterminé une troisième période entre le samedi et le dimanche.

- As you can see, we have not defined a third period between saturday and sunday.

5 APAGAR EL DISPLAY LUMINOSO ÉTEINDRE LE DISPLAY LUMINEUX

APAGAR O DISPLAY LUMINOSO SWITCHING OFF THE DISPLAY

- Para apagar el display luminoso pulse la tecla:

- Para apagar o display luminoso carregue na tecla:

- Pour éteindre le display lumineux appuyer sur le bouton:

- To switch off the display press the button:



- Si desea volver a iluminar el display, pulse de nuevo cualquier tecla de navegación:

- Se desejar voltar a iluminar o display, carregue de novo qualquer tecla de navegação:

- Si vous souhaitez á nouveau éliminer le display appuyer n'importe quel bouton:

- If you wish to illuminate the display again, press any search button:

IMPORTANTE / IMPORTANT

- Esta opción esta anulada cuando el emisor se encuentra programado en el plan anti-hielo "PLAH".
- Esta opção esta anulada quando o emissor se encontra no plano anti-gelo "PLAH".
- Cette option est annulée quand l'émetteur se trouve programmé dans le plan anti-gel "PLAH".
- This option is cancelled when the thermal transmitter is programmed in the anti-freeze plan "PLAH".

6 BLOQUEO DEL TECLADO BLOCAGE

BLOQUEIO BLOCKADE

- Para bloquear el teclado, pulse simultaneamente las teclas **(Fig. 1)**:
- Para desbloquear el teclado, pulse otra vez, simultaneamente ambas teclas **(Fig. 2)**:
- Para activar a função de bloqueio, pressione simultaneamente as teclas **(Fig. 1)**:
- Para desbloquear, volte a pressionar simultaneamente as teclas **(Fig. 2)**:
- Pour activer la fonction de blocage, appuyez simultanément des touches **(Fig. 1)**:
- Pour désactiver la fonction de blocage, appuyez simultanément des touches **(Fig. 2)**:
- To activate the function of blockade, touch simultaneously the keys **(Fig. 1)**:
- To deactivate the function of blockade, touch simultaneously the keys **(Fig. 2)**:



FIG. 1



FIG. 2

7 MODO STAND-BY MODE "ATTENTE" STAND-BY

MODO "ESPERA" STAND-BY STANDBY MODE

Pulsar:
Carregue:
Appui:
Press:



● = "Stand-by"

- En este modo conservará todos los parámetros de programación.
- Neste modo conservará todos os parâmetros de programação.
- Dans ce mode, il conservera tous les paramètres de programmation.
- This mode will maintain all the program parameters.

8 DESCONECTAR EL EMISOR DESCONNECTER L'EMETTEUR

DESLIGAR O EMISSOR DISCONNECTION THE TRANSMITTER

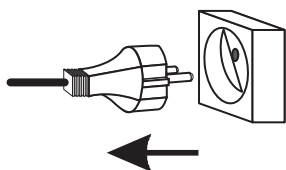

- Si el tiempo de desconexión es superior a **24 horas** debe programar la hora y el día actual **(PAG. 9)**.
- Se o aparelho estiver desligado mais de **24 horas**, deve voltar a programar hora e dia actual **(PAG. 9)**.
- Si le temps de déconnexion est supérieur à **24 heures**, vous devez programmer l'heure et le jour actuel **(PAG. 9)**.
- If the switch-off time exceeds **24 hours**, the current date and time will have to be programmed **(PAG. 9)**.

9 MANTENIMIENTO MAINTIENT

MANUTENÇÃO MAINTAINANCE

- No precisa de ningún tipo de mantenimiento especial.
- Não necessita de nenhum tipo de manutenção especial.
- Ne précise d'aucune sorte d'entretien spécial.
- It does not need any special maintenance.

- Limpie el polvo con un trapo suave y seco, SIEMPRE CUANDO EL EMISOR ESTE DESCONECTADO Y FRÍO.
- Limpe o pó com um pano suave e seco, SEMPRE COM O EMISSOR DESLIGADO E FRIO.
- Nettoyez la poussière avec un chiffon doux et sec, EN AYANT TOUJOURS LA PRÉCAUTION DE QUE L'ÉMETTEUR SOIT DÉCONNECTÉ ET FROID.
- Dust it with a dry and soft cloth when the transmitter is disconnected and is cold.

- Nunca utilice disolventes ni productos abrasivos.
- Nunca utilize dissolventes nem produtos abrasivos.
- Ne jamais utiliser des dissolvants, ni des produits abrasifs.
- Never use disolvents or abrasive products.

- Es conveniente al comenzar la temporada de calefacción limpiar las superficies del emisor (SIEMPRE FRÍO Y DESCONECTADO) de polvo y de cualquier tipo de restos.
- É conveniente limpar as superfícies do emissor (SEMPRE FRIO E DESLIGADO) no começo da temporada de aquecimento.
- Au début de la saison de chauffage, il est convenable de nettoyer les surfaces de l'émetteur (TOUJOURS FROID ET DÉCONNECTÉ), de poussière ou de quelconque sorte de restes.
- It is convenient to clean the surface of the transmitter at the beginning of the heating season (ALWAYS BEFORE CONNECTING IT).

10 POSIBLE AVERÍAS ÉVENTUELLES AVARIES

POSSÍVEIS AVARIAS POSSIBLE INCIDENTS

- EMISOR NO CALIENTA:

Comprobar que el emisor no este cubierto. En el caso de que se haya cubierto, actuará el limitador de seguridad. PARA VOLVER A REARMARLO, DEBE DESCONECTAR LA CLAVIJA DE LA TOMA DE CORRIENTE Y ESPERAR UNOS 15 MINUTOS ANTES DE VOLVER A CONECTAR EL EMISOR.

- O EMISSOR NÃO AQUECE:

Verificar que o emissor nao está coberto. No caso de se ter tapado o aparelho, actuará o limitador de segurança. PARA VOLTAR A FUNCIONAR DEVERÁ DESLIGAR A FICHA DO EMISSOR DA TOMADA E ESPERAR 15 MINUTOS ANTES DE VOLTAR A LIGÁ-LO.

- L'ÉMETTEUR NE CHAUFFE PAS:

Vérifier que l'émetteur ne soit pas couvert. Dans le cas où on aurait couvert l'appareil, le limiteur de sécurité agirait. POUR REMETTRE EN MARCHÉ, VOUS DEVEZ PREMIÈREMENT DÉCONNECTER LA FICHE ÉLECTRIQUE DE LA PRISE DE COURANT ET ATTENDRE 15 MINUTES AVANT DE CONNECTER À NOUVEAU L'ÉMETTEUR.

- THE TRANSMITTER DOES NOT HEAT UP:

Check that the transmitter is not covered. In the case the appliance has been covered, the safety limiter will start working. TO RE-CONNECTED THE APPLIANCE THE PLUG SHOULD BE DISCONNECTED FROM THE POWER SUPPLY AND WAIT FOR A 15 MINUTES BEFORE CONNECTING IT AGAIN.

CERTIFICADO DE GARANTÍA HAVERLAND (VALIDO SOLO PARA ESPAÑA)
CERTIFICAT DE GARANTIE HAVERLAND (VALABLE UNIQUEMENT EN ESPAGNE)
HAVERLAND GUARANTEE CERTIFICATE (VALID ONLY FOR SPAIN)

MARSAN INDUSTRIAL, S.A. garantiza la conformidad de los aparatos con las especificaciones del contrato.

Esta garantía cubre la reparación del aparato y comprenderá los gastos necesarios realizados para subsanar la falta de conformidad de los bienes con el contrato. Dicha subsanación será garantizada durante un plazo de **24 meses** desde la fecha de compra conforme a la factura contra cualquier defecto de fabricación y funcionamiento durante el uso normal y doméstico de éste producto. Esta garantía ampara únicamente el aparato cuyo modelo esté anotado en este documento.

El coste del material (piezas y recambios) será garantizado durante un plazo de **36 meses** desde la fecha de compra conforme a la factura.

Esta garantía NO CUBRE la instalación inadecuada, el mantenimiento, limpieza o conservación del aparato, así como tampoco las averías motivadas por fuerza mayor, agentes químicos o fenómenos atmosféricos, por uso indebido del aparato, por una instalación eléctrica del comprador defectuosa, transporte del aparato, ni por la manipulación del aparato por personal no autorizado por MARSAN INDUSTRIAL, S.A.

Esta garantía no tendrá ninguna validez si no está debidamente cumplimentada, fechada y sellada por el establecimiento autorizado del vendedor. El consumidor disponer del presente certificado de garantía debidamente sellado por el establecimiento autorizado y acompañado de la factura original de compra.

Esta garantía no debe ser modificada, alterada ni extendida, y el Fabricante no autoriza a nadie a actuar en su nombre en la modificación, alteración o extensión de ésta. Esta garantía se aplica al Producto solamente.

Para la reparación del aparato, el consumidor deberá dirigirse al Servicio de Asistencia Técnica al teléfono

902 365 785 (Horario: Lunes a Viernes de 9 a 13 h) o enviar un correo electrónico a info@haverland.com solicitando la información necesaria sobre el procedimiento a seguir.

Para la sustitución, cancelación o rebaja del precio, en su caso, el consumidor deberá dirigirse al establecimiento vendedor. Esta garantía no afecta a los derechos de que dispone el consumidor conforme a las previsiones dispuestas en la Ley 23/2003, de Garantía en la Venta de Bienes de Consumo.

Marsan Industrial, S.A.
Apartado de Correos, 37
28925 Alcorcón (Madrid)
España

CERTIFICADO DE GARANTÍA

FECHA DE COMPRA: _____ MODELO: _____

Sello de establecimiento vendedor



TELÉFONO:
ASISTENCIA TÉCNICA
 902 365 785 (L-V: 9 - 13 h)
E-MAIL:
info@haverland.com



Fabricado en España
Fabricado em Espanha
Fabriqué en Espagne
Made in Spain